



WHITEWASH



WM2510

Sisältö

Turvallisuusohjeita	3
Asennusohje	4
Pesukoneen esittely	4
Pesukoneen purkaminen myyntipakkauksesta	4
Pesukoneen sijoittaminen	5
Kuljetuspulttien poistaminen	5
Poistovesiletkun kiinnittäminen	5
Tulovesiletkun kytkeminen	5
Jalkojen säätäminen	6
Pesuainelokeron käyttö	6
Ohjauspaneelin esittely	7
Pesuohjelmat	8
Pesumerkinnät	10
Pesuvinkkejä	10
Ennen käyttöä	11
Koneen käyttö	11
Ylläpito	12
Ongelmanratkonta	14
Virhekoodit	15
Tekniset tiedot	16

Tutustu huolellisesti tähän käyttöohjeeseen ennen asentamista ja käyttämistä! Säilytä käyttöohje tulevia tarpeita varten. Käyttöohjeen kuvat ovat viitteellisiä.

Turvallisuusohjeita

Kiitos tämän laitteen hankinnasta. Nämä käyttöohjeet sisältävät tärkeitä tietoja laitteen asentamisesta, käyttämisestä ja ylläpidosta. Tutustu huolellisesti käyttöohjeisiin, jotta saisit kaiken hyödyn irti pesukoneen eri toiminnoista.

Ennen käyttämistä

- Pakkausmateriaali (muovipussit, styroksipehmuste yms.) saattaa olla vaarallista lapsille. Pidä materiaali lasten ulottumattomissa ja hävitä se asianmukaisesti.
- Laitte on tarkoitettu vain koti- ja sisäkäyttöön.
- Suosittelemme, että asennuksen suorittaa ammattitaitoinen sähkö- tai putkiasentaja. Jollet ole varma asennustaidoistasi, ota yhteys taloyhtiösi huoltoyhtiöön tai paikalliseen LVI-asentajaan.
- Kaikki kuljetus- ja kiinnitysruuvit on irrotettava laitteesta ennen sen käyttämistä. Laitteelle saattaa koitua vakavia vaurioita, mikäli sen käynnistää ennen kuin kuljetusruuvit on irrotettu.
- Suorita täydellinen pesuohjelma kerran, ennen kuin peset vaatteita koneessa. Näin varmistat, että kuljetuksen aikana pesurumpuun mahdollisesti kertynyt lika ei pilaa niitä.

Tärkeitä turvallisuusohjeita

- Ennen kuin puhdistat pesukoneen, sammuta laitteen virta ja irrota sähköjohto pistorasiasta.
- Varmista, että pestävien vaatteiden taskut ovat tyhjätkä ennen pesemistä. Terävät ja kovet esineet, kuten esimerkiksi kolikot, kivet, avaimet yms., saattavat aiheuttaa mittavia vaurioita pesukoneelle.
- Irrota aina sähköjohto pistorasiasta ja sulje vesihana käytön jälkeen. Älä vedä sähköjohdosta, vaan pistokkeesta.
- Pesun valmistuttua tarkista, että kone on tyhjentänyt veden pesurummusta, ennen kuin avaat luukun. Älä avaa luukua, mikäli rummussa on vettä.
- Lemmikkieläimet ja pienet lapset saattavat kiivetä pesurummun sisään. Pidä lemmikkieläimet sekä pienet lapset poissa pesukoneen lähetyviltä, kun se on käynnissä.
- Lasinen luukku saattaa lämmitä merkittävästi pesun aikana. Varo etenkin, etteivät pienet lapset polta sormiaan siinä.
- Älä yritä korjata laitetta itse. Ota ongelmatilanteessa yhteys jälleenmyyjään tai valtuutettuun huoltoyhtiöön. Laitteessa ei ole käyttäjän huollettavissa olevia osia.
- Älä ikinä käytä laitetta, mikäli sähköjohto on vaurioitunut. Vaurioitunut sähköjohto on vaihdettava uuteen. Ota yhteys jälleenmyyjään tai valtuutettuun huoltoyhtiöön.
- Käytä mukana toimitettuja letkuja tai uusia, yhteensopivia letkuja pesukoneen kanssa. Älä käytä vanhoja tai käytettyjä vesiletkuja.
- Vähintään 8-vuotiaat lapset sekä henkilöt, joilla on rajoitettu fyysinen, aistinvarainen, henkinen ominaisuus tai kokemuksen ja tiedon puute saavat käyttää tätä laitetta ainoastaan, jos heitä valvotaan tai heitä on opastettu laitteen turvalliseen käyttöön ja he ymmärtävät laitteen käytössä esiintyvät vaarat. Lapset eivät saa leikkiä laitteella. Lapset eivät saa suorittaa puhdistamista ja käyttäjän huoltotoimenpiteitä ilman valvontaa.
- Tutustu huolellisesti kaikkiin käyttöohjeisiin ja varoituksiin ennen pesukoneen käyttämistä. Varmista myös, että muut tätä laitetta käyttävät henkilöt ovat tutustuneet laitteen ominaisuuksiin ja rajoituksiin ennen sen käyttämistä.

Sähkövaroitukset

- Älä altista laitteen ulkopintoja vedelle.
- Älä käytä jatkojohtoa, vaan kytke laite suoraan maadoitettuun pistorasiaan.
- Älä kosketa sähköjohtoa tai pistorasiaa kostein käsin.
- Älä käytä laitetta kosteassa tilassa. Anna tilan kuivua, ennen kuin kytket laitteen pistorasiaan.

Aseennusohje

Pesukoneen esittely

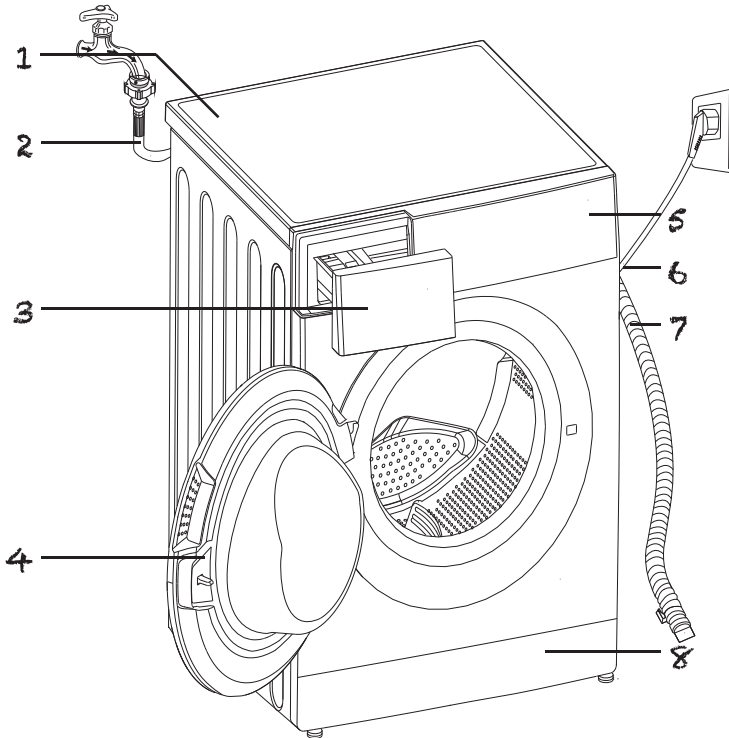

1. Yläkansi
2. Tuloletku
3. Pesuainesäiliö
4. Luukku
5. Ohjauspaneeli
6. Sähköjohto
7. Poistovesiletku
8. Nukkasihdin kansi
9. Kuljetuspulttien aukkojen suojus (x4)
10. Käyttöohje

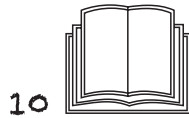

Pesukoneen purkaminen myyntipakkauksesta

Avaa pakkaus ja tarkista, ettei laite ole vaurioitunut kuljetuksessa. Varmista myös, että kaikki tarvittavat asennustarvikkeet ja letkut löytyvät pakkauksesta. Mikäli laite on vaurioitunut kuljetuksessa tai mikäli joitakin tarvikkeita puuttuu pakkauksesta, ota yhteyttä jälleenmyyjäsi.

1. Irrota pesukone pahvilaatikostaan ja styroksipehmusteista.
2. Irrota pesukone pakkausalustasta ilman nostamalla. Varmista, että myös alustassa pystyssä seisova kolmiomainen osa irtoaa koneen pohjasta. Laske tarvittaessa kone kyljelleen maahan ja irrota osa käsin.
3. Vapauta virtajohdon ja poistovesiletkun pidikkeet.
4. Ota tulovesiletku koneen rummusta.

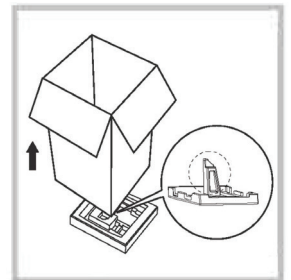

Pesukoneen sijoittaminen

Valitse pesukoneen paikka ennen asentamista. Ota seuraavat seikat huomioon:

- Lattian on oltava kestävä ja tasainen (mikäli lattia on epätasainen, katso seuraava sivu).
- Pesukone ei saa olla suorassa auringonvalossa.
- Varmista, että huoneessa on riittävän hyvä ilmanvaihto.
- Huoneen lämpötila ei saa laskea alle 0 °C:n.
- Pesukone ei saa olla lämpenevien laitteiden läheisyydessä.
- Varmista, ettei pesukone seiso virtajohdon päällä.
- Pesukoneen pohjassa on ilmanvaihtoaukkoja. Pidä huoli, etteivät ilmanvaihtoaukot peity.

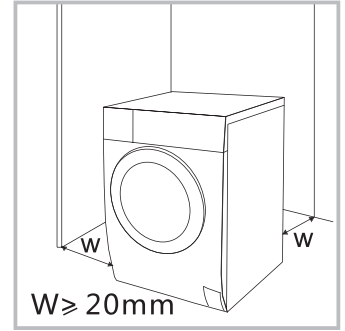

Kuljetuspulttien poistaminen

Ennen pesukoneen asentamista on kaikki kuljetuspultit poistettava koneen takaosasta. Poista pultit seuraavasti:

1. Irrota kaikki pultit jakoavaimella ja poista ne.
2. Vedä jokainen pultti ulos.
3. Aseta muoviset suojuukset reikien päälle.

Kuljetuspultit on asennettava paikalleen, jos laitetta joskus siirretään (esimerkiksi muutossa), jotta pultit on hyvä säilyttää varmassa paikassa.

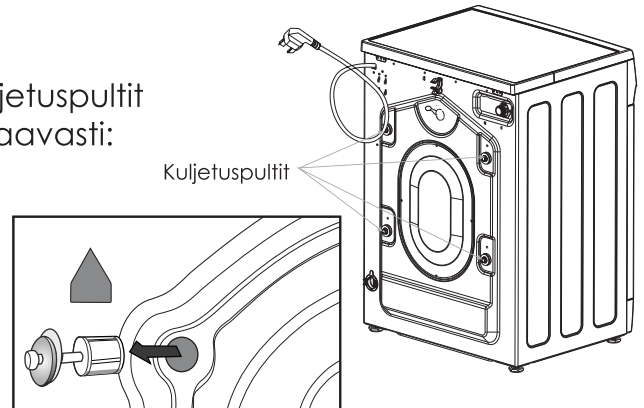

Poistovesiletkun kiinnittäminen

Poistovesiletku on valmiiksi kiinni pesukoneessa. Poistovesiletku voidaan kiinnittää pesualtaaseen tai suoraan viemäriin. Letku on kiinnitettävä vähintään 60 cm:n ja enintään 90 cm:n korkeudelle.

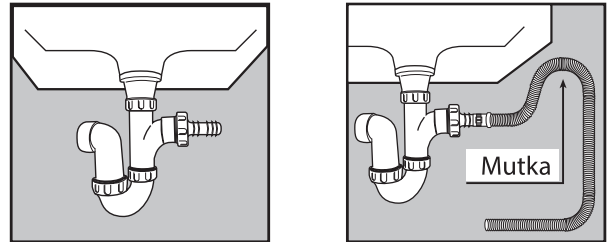

Poistovesiletku on asennettava siten, että se ensin johtaa veden ylöspäin. Älä irrota letkua koneen kiinnityksistä. Mikäli letkua viedään lattiakaivoon, on letkun myös oltava kiinnitetty pesukoneen takana olevaan kiinnitysklipsiin.

Mukana tulevan ripustuskaaren avulla voit asennata poistovesiletkun vaihtoehtoisilla tavoilla.

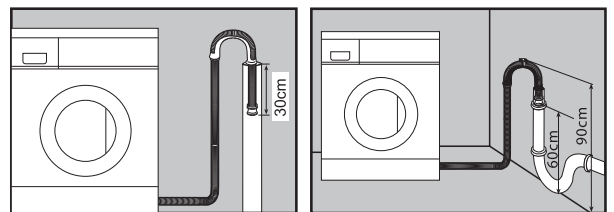

Tulovesiletkun kytkeminen

Kytke tulovesiletku pesukoneen tulovesiliitäntään ja vesihanaan. Varmista, että letku ei ole liian kireällä. Jos letku ei ole tarpeeksi pitkä, hanki pidempi letku paikallisesta LVI-liikkeestäsi. Älä jatka letkua.

1. Kytke letkun L-muotoinen liitin pesukoneen tulovesiliitäntään. Kiristä liitin myötöpäivään käsin.
2. Kytke letkun toinen pää kylmävesihanaan ja kiristä myötöpäivään käsin. Älä ikinä kytke letkua lämminvesihanaan.
3. Mikäli liittimen kierre ei sovi kylmävesihanaan, voit ostaa sovituskappaleen LVI-liikkeestä.

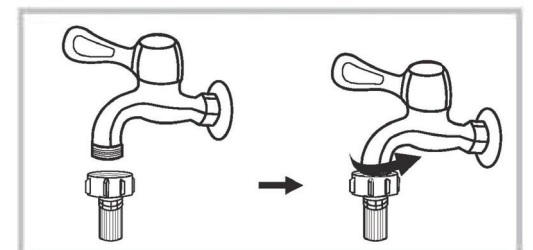
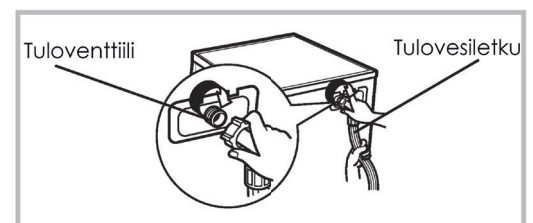

Jalkojen säätäminen

Jos lattia on epätasainen, voi pesukoneen tasoittaa säädettävien jalkojen avulla niin, ettei kone liikahda pesun tai linkouksen aikana.

1. Avaa lukitusmutteri jalkoavaimella tai vastaavalla työkalulla ja löysennä sitten jalkaa kädelläsi, kunnes se on sopivalla kohdalla.
2. Kiristä lukitusmutteri pesukoneen runkoa vasten.
3. Varmista, että pesukone on suorassa ennen käynnistämistä. Käytä vatupassia apunasi.

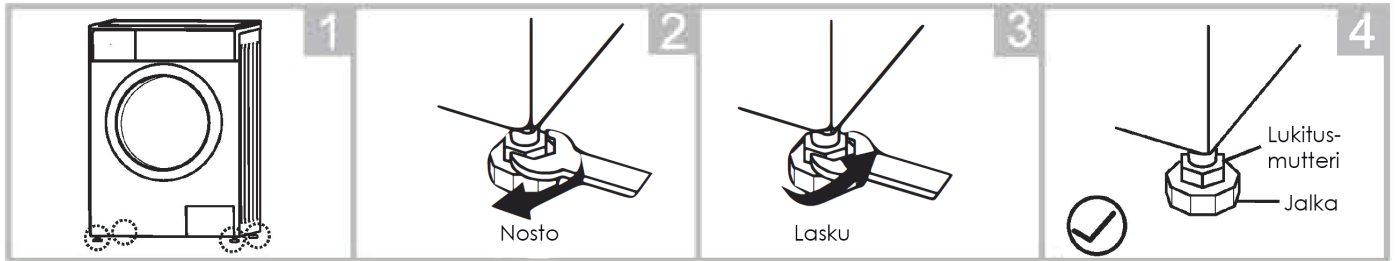

Älä käynnistä pesukonetta, jos sen jalkoja ei ole tasoitettu. Laite saattaa liikkua ja heittelehtiä.

Pesuainelokeron käyttö

Vedä pesuainelokero ulos koneesta.

- Lisää pesuaine lokeroon
- Lisää huuhteluaine halutessasi lokeroon
- Mikäli käytät esipesua, lisää esipesun pesuaine lokeroon

Säädä pesuainelokeron asento käyttämäsi pesuainetyypin mukaan (ks. kuva alla).

Työnnä pesuainelokero koneen sisälle ennen pesuohjelman käynnistämistä.

Älä ylitä lokeron enimmäistäyttömerkintöjä.

Noudata pesuainepakkauksen annosteluohjeita.

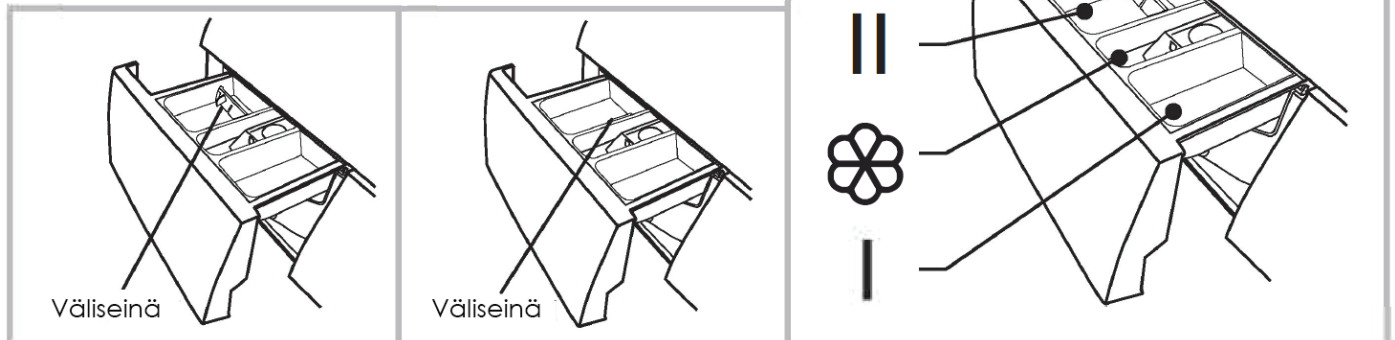

Nestemäinen pesuaine

Jauhemäinen pesuaine

Ohjauspaneelin esittely

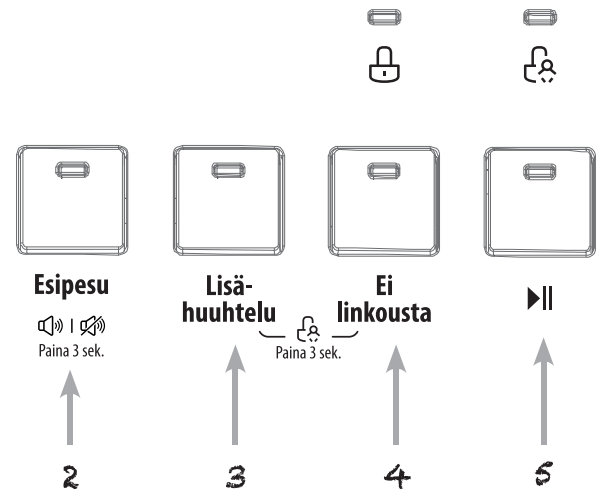
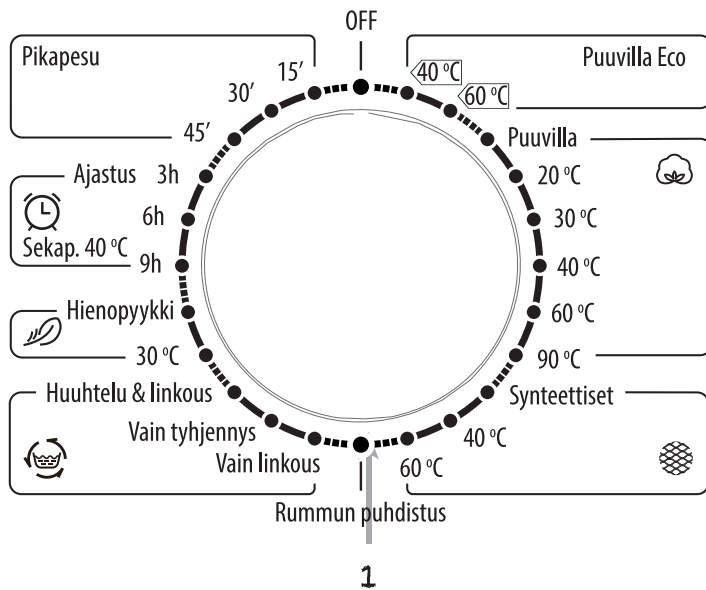

1. Virrankatkaisin / pesuohjelman valitsinpyörä

Käännä valitsin halutun pesuohjelman kohdalle. Et voi vaihtaa pesuohjelmaa, kun pesukone on käynnistetty. Tietoja eri pesuohjelmista saat seuraavilta sivuilta.

Kun valitsin on OFF-asennossa, pesukoneen virta on katkaistu.

2. Esipesu

Valitse tarvittaessa esipesu painamalla esipesupainiketta. Lisää tässä tapauksessa pesuainetta myös I-lokeroon.

3. Lisähuuhtelu

Valitse tarvittaessa pyykin lisähuuhtelu painamalla lisähuuhtelupainiketta.

4. Ei linkousta

Voit jättää linkouksen pois valitsemastasi pesuohjelmasta painamalla tätä painiketta.

5. Käynnistä/tauko

Käynnistää valitun pesuohjelman ja asettaa käynnissä olevan pesuohjelman taukotilaan.

Koneen muut toiminnot

Äänimerkin säätö: Voit poistaa pesuohjelman loppumisen äänimerkin käytöstä pitämällä esipesupainiketta painettuna kolmen sekunnin ajan koneen ollessa käynnissä. Ota äänimerkki käyttöön pitämällä painiketta uudestaan painettuna kolmen sekunnin ajan.

Lapsilukko: Voit aktivoida lapsilukon koneen ollessa käynnissä painamalla lisähuuhtelu- ja Ei linkousta -painikkeita yhtä aikaa kolmen sekunnin ajan. Tällöin ainoastaan virrankatkaisin toimii ohjauspaneelissa. Lapsilukko avataan samaan tapaan kuin aktivoidaan. Lukko avautuu myös ohjelman päättyessä sekä silloin, kun koneesta katkaistaan virta.

Jos haluat vaihtaa pesuohjelmaa lapsilukon ollessa päällä, avaa ensin lapsilukko, käännä sitten valitsinpyörä OFF-asentoon ja valitse sitten haluamasi pesuohjelma.

Pesuohjelmat

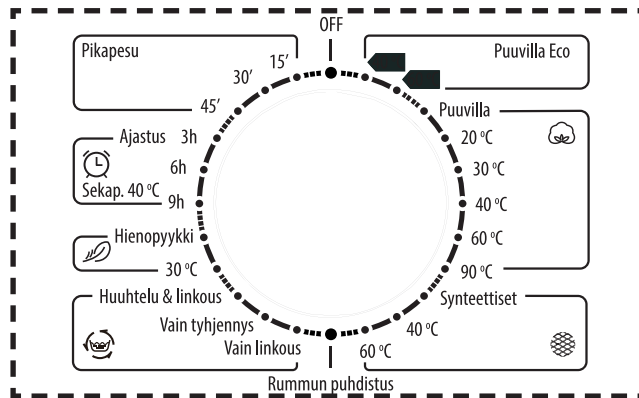

Pikapesu (15'/30'/45')

Pikapesu pienelle määrälle kevyesti likaantuneita vaatteita. Ohjelman kesto (minuuteissa) on valittavissa kolmesta vaihtoehdosta.

Sekapyykki 40 °C: Ajustus (3/6/9 h)

Tehokas 40 asteen pesuohjelma, jonka päättymisaika on valittavissa kolmesta vaihtoehdosta.

Hienopyykki (kylmä/30 °C)

Pesuohjelma hienopesua vaativien tekstiilien (esim. silkki, satiini, tekokuidut) pesuun. Lämpötila valittavissa kahdesta vaihtoehdosta.

Huuhtelu & linkous

Erillinen huuhtelu- ja linkousohjelma.

Vain tyhjennys

Erillinen vedenpoisto-ohjelma.

Vain linkous

Erillinen linkousohjelma. Tyhjä kone vedestä ennen ohjelman käynnistämistä.

Puuvilla Eco (40/60 °C)

Muita puuvillaohjelmia pidempi ja tehokkaampi pesuohjelma normaalipesua kestävien puuvilla- ja pellavatekstiilien pesuun.

Puuvilla (kylmä/20/30/40/60/90 °C)

Pesuohjelma normaalipesua ja kuumuutta kestävien puuvilla- ja pellavatekstiilien pesuun. Lämpötila valittavissa kuudesta vaihtoehdosta.

Synteettiset (kylmä/40/60 °C)

Pesuohjelma synteettisten tekstiilien (esim. paitapuserot, jakut) pesuun. Neuloskankaita pestessä voi pesuaineen määrää vähentää löysän lankarakenteen ja vaahtoavuuden vuoksi.

Rummun puhdistus

Rumpupuhdistusohjelma, joka steriloi pesurummun 90 asteessa. Älä pane pyykkiä koneeseen rumpua puhdistuaksesi. Pesua voi tehostaa panemalla rumpuun esimerkiksi pesukoneen puhdistukseen tarkoitettua pesuainetta.

Ohjelma	Täyttöaste (kg)	Pesuainelokero			Esi-pesu	Lisä-huuhtelu	Oletus-lämpötila (°C)	Aika (h)	Linkous-nopeus oletuksena (kierr./min)
		I	II						
Puuvilla Eco 40 °C	5	X	●	○	X	X	40	3:35	1000
Puuvilla Eco 60 °C	5	X	●	○	X	X	60	3:52	1000
Puuvilla	5	○	●	○	○	○	Kylmä	1:35	1000
Puuvilla 20 °C	5	○	●	○	○	○	20	1:19	1000
Puuvilla 30 °C	5	○	●	○	○	○	30	1:20	1000
Puuvilla 40 °C	5	○	●	○	○	○	40	1:40	1000
Puuvilla 60 °C	5	○	●	○	○	○	60	1:45	1000
Puuvilla 90 °C	5	○	●	○	○	○	90	2:40	1000
Synteettiset	2,5	○	●	○	○	○	Kylmä	1:18	1000
Synteettiset 40 °C	2,5	○	●	○	○	○	40	1:33	1000
Synteettiset 60 °C	2,5	○	●	○	○	○	60	1:43	1000
Rummun puhdistus	--	○	●	○	○	○	90	1:21	400
Vain linkous	5	X	X	X	X	X	--	0:12	1000
Vain tyhjennys	--	X	X	X	X	X	--	0:01	--
Huuhtelu & linkous	5	X	X	○	X	○	--	0:31	1000
Hienopyykin 30 °C	2,5	X	●	○	X	○	30	1:00	600
Hienopyykin	2,5	X	●	○	X	○	Kylmä	0:55	600
Ajastus 9 h	5	X	●	○	X	X	40	1:13	1000
Ajastus 6 h	5	X	●	○	X	X	40	1:13	1000
Ajastus 3 h	5	X	●	○	X	X	40	1:13	1000
Pikapesu 45'	2	X	●	○	X	X	30	0:45	800
Pikapesu 30'	2	X	●	○	X	X	20	0:30	800
Pikapesu 15'	2	X	●	○	X	X	Kylmä	0:15	800

X = ei tarpeen ○ = mahdollinen ● = välttämätön























Huom:

Yllä olevat tiedot ovat viitteellisiä ja koskevat vain oletusohjelmia. Pesuaika voi vaihdella pestävän pyykin painon ja tyyppin, pesulämpötilan sekä muiden valittujen toimintojen mukaan. Ohjelmien linkousnopeutta ei voi muuttaa.

Pesukoneen enimmäistäyttömäärä on 5 kg (kuivaa pyykkiä). Älä ylitä koneen enimmäistäyttömäärää.

Pesumerkinvät

Oheiset symbolit antavat vaatteiden hoito-ohjeita. Hoito-ohjemerkinvöihin kuuluvat kuiva-uksen, valkaisu, kuivauksen ja silityksen tai kuivapesun symbolit. Symbolien käyttö takaa yhtenevyyden kotimaisten ja ulkomaisten valmistajien vaatteiden välillä. Noudata hoito-ohjeita, jotta vaatteesi olisivat mahdollisimman pitkäikäisiä ja vältät pyykinpesuun liittyviä ongelmia.

Pesuohjelma		Erityiset ohjeet		Pesuun liittyvät varoitusmerkit	
	Normaali		Kuivaus rivissä / ripustamalla		Vesipesu kielletty
	Varovainen ohjelma		Ripustus vettä valumalla		Älä väännä kuivaksi
	Erittäin varovainen ohjelma		Kuivaus vaakatasossa		Valkaisu kielletty
	Käsinpesu	Rumpukuivaus			Rumpukuivaus kielletty
Veden lämpötila**			Normaali rumpukuivaus		Ei höyryä (lisätty silitysrautaan)
...	Kuuma (n. 50 °C)		Varovainen rumpukuivaus		Silitys kielletty
..	Lämmin (n. 40 °C)	Kemiallinen pesu		Silitys	
.	Kylmä (n. 30 °C)		Kemiallinen pesu		Enintään 200 °C
Valkaisu			Kemiallinen pesu kielletty		Enintään 150 °C
	Mikä tahansa valkaisu (tarvittaessa)				Enintään 110 °C
	Vain happivalkaisu				

Pesuvinkkejä

Pyykin lajittelu

- Lajittele pyykki värin ja materiaalin mukaan.
- Noudata aina vaatteiden pesuohjeita ja määritä pesuohjelma ohjeiden mukaan. Varmista etenkin, että vaatteet pestään sopivassa lämpötilassa.
- Älä pese pesukoneessa mattoja tai konepesuun soveltumattomia vaatteita.

Tyhjennä taskut

Tyhjennä vaatteiden taskut ennen pesua. Terävät tai kovat esineet, kuten kolikot yms., saattavat vahingoittaa vaatteita sekä pesukoneen rumpua.

Sulje ketjut, napit yms.

Sulje kaikki vaatteiden vetoketjut, napit ja koukut. Nämä saattavat takertua muihin vaatteisiin tai pesukoneen rumpuun ja vahingoittaa niitä.

Pesuaineen käyttö

Käytä sopivaa pesuainetta eri tilanteisiin. Älä käytä valkaisuainetta, kun peset kirjopyykkiä. Käytä sopiva määrä pesuainetta ja noudata pesuaineenvalmistajan määräsuosituksia. Liika pesuaine ei paranna pesutulosta, vaan kuormittaa sekä laitteistoa että luontoa.

- Säilytä pesuaineet kuivassa tilassa, lapsilta ulottumattomissa.

Ennen käyttöä

Suorita pesukoneella yksi kokonainen pesua ennen ensimmäistä vaatteiden pesua.

1. Avaa kylmävesihana ja liitä pesukoneen virtajohto pistorasiaan.
2. Pane pesuainelokeroon hieman pesuainetta ja sulje lokero.
3. Kytke koneeseen virta virtapainikkeella.
4. Valitse valitsinpyörällä Pikapesu 15' -ohjelma.
5. Käynnistä ohjelma painamalla käynnistuspainiketta.

Koneen käyttö

1. Liitä pesukoneen virtajohto pistorasiaan ja avaa kylmävesihana.
2. Pane pyykki koneeseen ja sulje luukku.
3. Annostele sopiva määrä pesuainetta ja tarvittaessa huuhteluainetta pesuainelokeroon.
4. Valitse pesuohjelma kiertämällä valitsinpyörää.
5. Valitse tarvittaessa haluamasi ylimääräiset toiminnot etupaneelin vaihtoehtoista. Käynnistä pesuohjelma painamalla käynnistuspainiketta.
6. Laite ilmoittaa äänimerkillä, kun pesuohjelma on suoritettu loppuun. Odota turvallisuussyistä kaksi minuuttia ennen luukun avaamista.

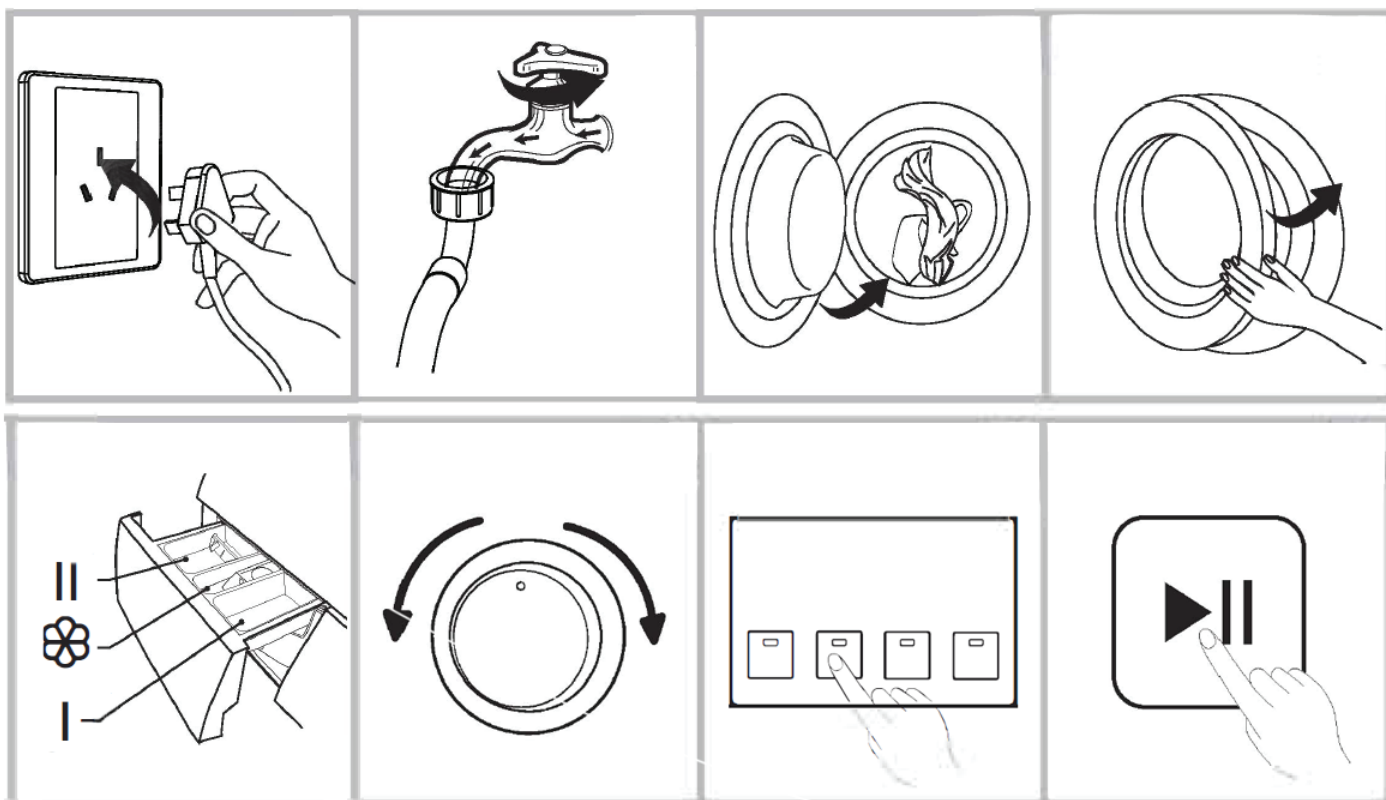

Ylläpito

! Irrota laitteen virtajohto pistorasiasta ja sulje kylmävesihana ennen laitteen puhdistamista, pyykin pesun jälkeen ja ennen mitä tahansa ylläpitotoimenpidettä. Varo kuumaa vettä, jos puhdistat koneen osia heti pesun jälkeen.

Pesukonetta ei saa puhdistaa suihkuttamalla sitä vedellä.

Ulkopintojen puhdistaminen

1. Pyyhi pesukoneen pinnat, myös ohjauspaneeli, pehmeällä, kevyesti kostutetulla pyyhkeellä.
2. Kuivaa pinnat pehmeällä, kuivalla liinalla.
3. Älä ikinä kaada vettä laitteen päälle äläkä käytä hankaavia aineita.

Luukun lasin ja tiivisteiden puhdistaminen

Pyyhi luukun lasi ja tiiviste kuivalla liinalla jokaisen pesun jälkeen. Poista myös tiivisteeseen mahdollisesti jääneet kolikot, napit ja muut vastaavat esineet.

Pesurummun puhdistaminen

Pese rumpu säännöllisesti "Rummun puhdistus" -pesuohjelmalla. Voit myös puhdistaa pesurummun ruokasoodalla, sitruunahapolla tai pesukoneen puhdistukseen tarkoitettulla pesuaineella.

Pesuainelokeron puhdistaminen

Puhdista pesuainejäämät säännöllisesti pesuainelokerosta.

1. Vedä pesuainelokero ulos, kunnes se pysähtyy. Paina lukituspainiketta ja vedä samalla lokero kokonaan ulos.
2. Puhdista pesuainelokero lämpimällä vedellä.
3. Puhdista pesuainelokeron pesä esim. pulloharjalla tai vanhalla hammasharjalla.
4. Työnnä lokero takaisin paikalleen.

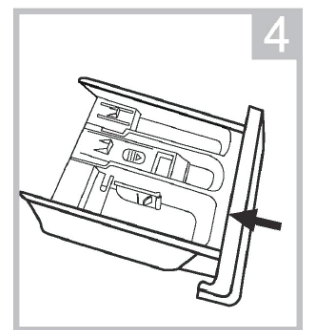
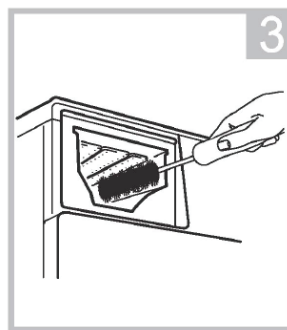
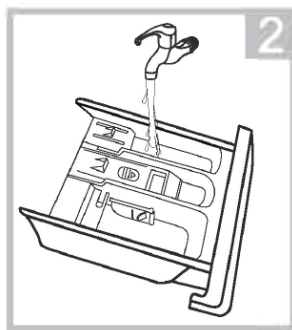
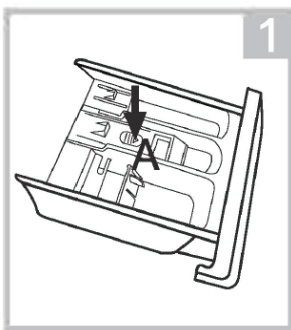

Koneeseen jääneen veden tyhjentäminen

Jos pesukonetta säilytetään niin kylmässä tilassa, että se voi jäätymä, kannattaa tulovesiletkuun ja poistopumppuun kertynyt vesi poistaa jäätymisen ehkäisemiseksi.

1. Sulje vesihana.
2. Irrota tulovesiletku hanasta ja pane letkun pää esim. pesualtaaseen.
3. Valitse mikä tahansa pesuohjelma (ei yksittäistä linkous- tai tyhjennysohjelmaa).
4. Paina käynnistyspainiketta ja anna koneen käydä noin 40 sekunnin ajan. Letku tyhjenee sinne jääneestä vedestä.
5. Kiinnitä letku takaisin vesihanaan.
6. Avaa poistopumpun kansi ja valuta sieltä vesi esimerkiksi pieneen laakeaan vatiin.

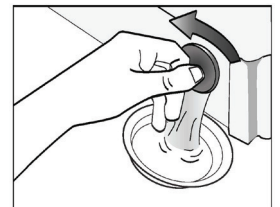

Jäätyneen pesukoneen korjaaminen

Jos lämpötila on laskenut pakkasen puolelle ja pesukone on jo päässyt jäätymään, korjaa se seuraavasti:

1. Irrota sähköjohto pistokkeesta.
2. Irrota tulovesiletku hanasta ja pesukoneesta ja upota se lämpimään veteen.
3. Kaada lämmintä vettä pesurumpuun ja anna veden seistä vähintään 10 minuutin ajan.
4. Kiinnitä tulovesiletku vesihanaan ja tarkista, että vesi kulkee letkun läpi normaalisti.
5. Kiinnitä lopuksi tulovesiletku pesukoneeseen.

Vesiletkun suodatinten puhdistaminen

Puhdista letkun suodatintimet säännöllisesti, vähintään kerran vuodessa.

1. Sulje vesihana.
2. Irrota tulovesiletku vesihanasta.
3. Irrota ritiläsuodatin varoen letkun päästä ja puhdista se esimerkiksi harjalla.
4. Pane suodatin takaisin paikalleen ja kiinnitä tulovesiletku vesihanaan.
5. Irrota tulovesiletku pesukoneesta.
6. Irrota ritiläsuodatin varoen vedentuloliitännästä pieniä pihtejä käyttäen ja puhdista se esimerkiksi harjalla.
7. Puhdistettuasi ritilän työnnä se varoen takaisin liitännän sisälle.
8. Kiinnitä tulovesiletku pesukoneen tulovesiliitäntään.
9. Avaa vesihana ja varmista, etteivät liitokset vuoda.

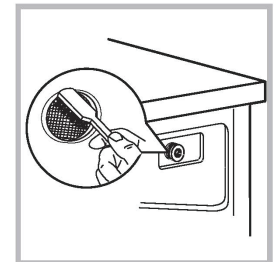
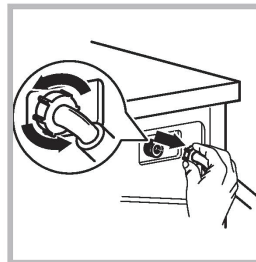
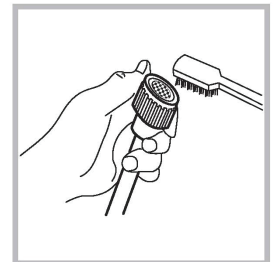
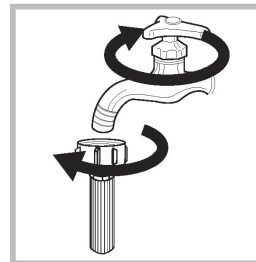

Nukkasihdin puhdistaminen

Puhdista nukkasihdi säännöllisesti, vähintään 3 kertaa vuodessa.

1. Avaa pesukoneen alareunan suojapaneeli.
2. Aseta laakea vati nukkasihdin alle ja käännä sihtiä vastapäivään irrottaaksesi sen.
3. Irrota suodattimeen jäänyt aines ja puhdista sihti lämpimässä vedessä. Varmista, että sihdin takana sijaitseva vesipumpun potkuri ei ole tukkeutunut.
4. Kiinnitä sihti kiertämällä sitä myötäpäivään.

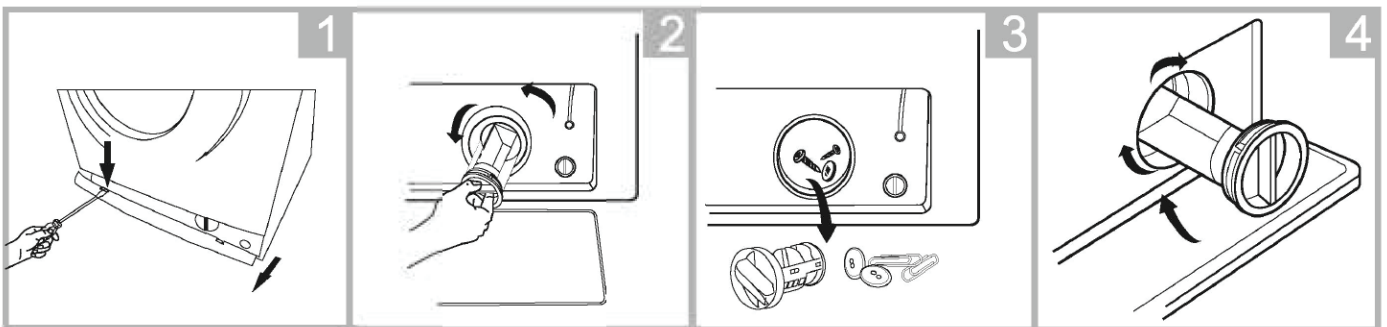

Ongelmaurakonta

Pesukone ei käynnisty:

- Tarkista, että luukku on kiinni.
- Tarkista, että sähköjohto on kytketty sähköpistokkeeseen.
- Tarkista, että vesihana on auki.
- Paina käynnistuspainiketta pesuohjelman valitsemisen jälkeen.

Luukku ei aukea:

- Kytke virta pois päältä ja käynnistä kone uudestaan.

Ohjauspaneelin merkkivalot eivät syty:

- Tarkista, että sähköjohto on kytketty sähköpistokkeeseen.
- Kytke virta pois päältä ja käynnistä kone uudestaan.

Pesukone ei täyty vedellä:

- Varmista, että vesihana on auki.
- Varmista, ettei vesiletku ole jäänyt.
- Tarkista, ettei letku ole taipunut. Suorista se tarvittaessa.
- Tarkista tulovesiletku ja liitännät. Poista tarvittaessa lika tai muu este.

Pesuaine vaahtoaa runsaasti:

- Puhdista kone ja letkut liiasta pesuaineesta antamalla pesukoneen käydä tyhjänä rum-pupesuojelma kolmesti läpi.

Letkut vuotavat:

- Tarkista letkujen liitännät.
- Puhdista letkut ja vaihda tarvittaessa uusiin.

Pesuainelokeroon jää pesuainetta pesun jälkeen:

- Varmista, että vedenpaine on riittävä.
- Aseta jatkossa pesuaine lokeron takaosaan ja keskelle.

Pesukone pärisee tai kolisee:

- Varmista, että pesukone on asetettu tasaiselle lattialle. Jos lattia ei ole tasainen, säädä jalkoja siten, että pesukone seisoo tasaisesti. Käytä vatupassia apunasi.
- Varmista, että kuljetuspultit on poistettu koneesta.
- Varmista, ettei pesukone osu muihin esineisiin tai seiniin.
- Tarkista, onko pyykin seassa esim. metalliesineitä, joista lähtee ääntä.
- Aseta pyykki tasaisesti rummun sisään. Poista tarvittaessa pieni määrä pyykkiä tasoit-taaksesi painon.



Pesukone ei tyhjennä vettä tai linkoa:

- Varmista, ettei poistovesiletku ole taipunut. Suorista se tarvittaessa.
- Tarkista ja puhdista tarvittaessa tulovesiletkun ritiläsuodatin.

Jos jokin vika jatkuu, kokeile sammuttaa ja käynnistää sama pesuohjelma uudestaan. Mikäli ongelma poistuu, saattaa virhe johtua hetkellisestä vikatilasta. Mikäli ongelma jatkuu, ota yhteys jälleenmyyjään tai valtuutettuun huoltoon.

Virhekoodit

Pesukone ilmoittaa tietyistä virhetiloista virhekoodeilla. Tarkista seuraavat toimenpiteet virheen oikomisiksi, ennen kuin otat yhteyttä huoltoon. Mikäli ongelma tai virhekoodi ei poistu, ota yhteys jälleenmyyjään tai huoltoyhtiöön.

Virhekoodi					Kuvaus	Ratkaisu
		Käynnistä/tauko	Ei linkousta	Lisähuuhtelu		
Viikkuu	Pois päältä	Viikkuu	Pois päältä	Pois päältä	Ongelma luukun lukituksessa.	<ol style="list-style-type: none"> 1. Sulje luukku kunnolla ja käynnistä ohjelma uudestaan. 2. Poista vaate luukun ja tiivisteiden väliltä.
Pois päältä	Pois päältä	Pois päältä	Viikkuu	Pois päältä	Kone ei ota vettä / ottaa vettä hitaasti.	<ol style="list-style-type: none"> 1. Avaa vesihana. 2. Varmista, että vedenpaine on riittävä. 3. Varmista, että poistoletku tekee lenkin koneen yläreunaan asti. 4. Puhdista tai vaihda tulovesiventtiili. 5. Suorista tulovesiletku. 6. Tarkista, tuleeko muista hanoista vettä. Ota tarvittaessa yhteyttä kiinteistön huoltoyhtiöön.
Pois päältä	Pois päältä	Viikkuu	Viikkuu	Pois päältä	Kone ei tyhjene / tyhjenee hitaasti.	<ol style="list-style-type: none"> 1. Suorista poistoletku. 2. Puhdista suodatin. 3. Puhdista vedenpoistoaukko.
Pois päältä	Pois päältä	Pois päältä	Pois päältä	Viikkuu	Ylivuoto.	<ol style="list-style-type: none"> 1. Kytke virta pois päältä ja käynnistä kone uudestaan.

Tekniset tiedot

Malli	Whitewash WM2510
Tilavuus	5,0 kg
Käyttöjännite	220–240 V~, 50 Hz
Teho	1 950 W
Energiankulutus	169 kWh/vuosi
Melutaso	Pesu: 59 dB Linkous: 74 dB
Vedenkulutus	8 250 litraa/vuosi
Vedenpaine	0,05 MPa - 1 MPa
Suurin linkousnopeus	1 000 rpm
Koko (LxSxK)	595 x 470 x 850 mm
Paino	54 kg
IP-luokitus	IPX4
Energiatehokkuus	A+
Valmistusmaa	Kiina

Energiamerkki

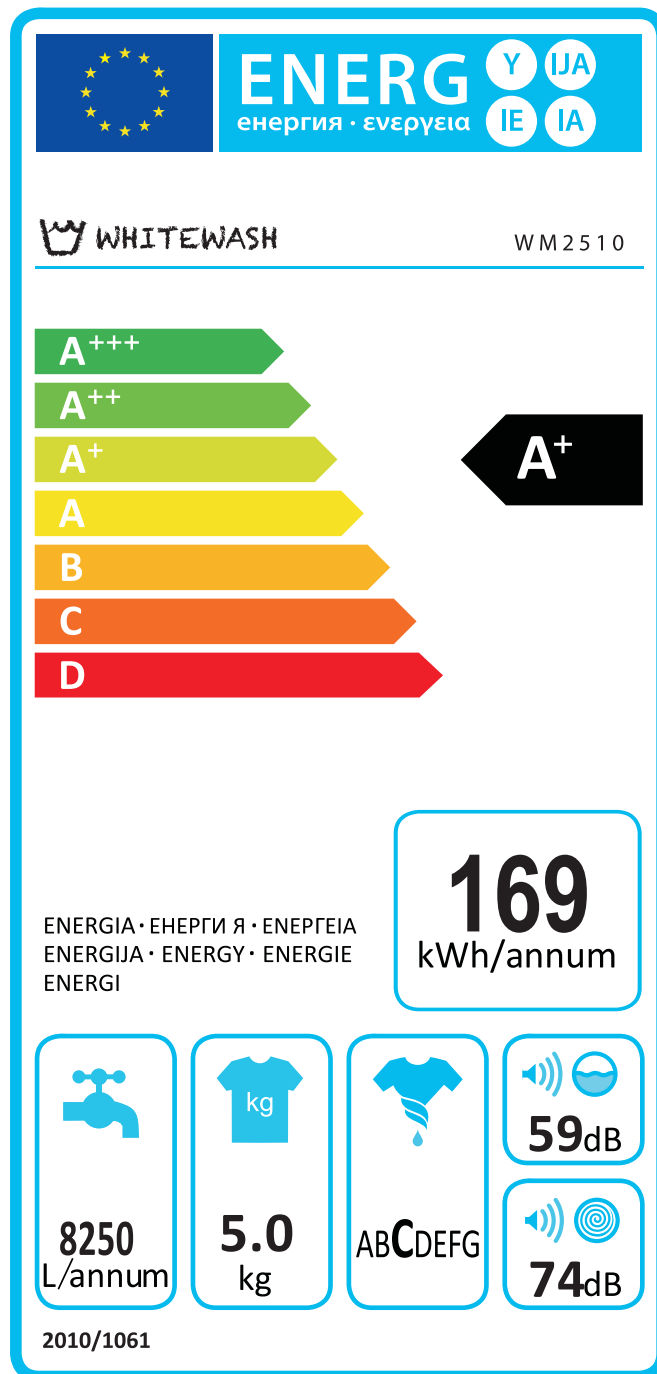

Laite sisältää kierrätettäviä osia, eikä sitä saa hävittää normaalin talousjätteen seassa. Toimita laite kierrätettäväksi jälleenmyyjällesi tai paikalliselle kierrätyksestä vastaavalle jätteenkäsittelylaitokselle.



Maahantuonti ja jälleenmyynti:
Verkkokauppa.com Oyj
Tyynenmerenkatu 11
00220 Helsinki

www.verkkokauppa.com

huolto@verkkokauppa.com
tuki@verkkokauppa.com



REV. 3561892