

 STRÖME

REN PRO

ilmanpuhdistin
luftrenare





VAROITUS!

Lue ohjeet huolellisesti ennen laitteen käyttöönottoa. Säilytä ohjeet vastaisuuden varalle.

Laite on suunniteltu ainoastaan kotitalouskäyttöön, ja sitä tulee käyttää vain ohjeiden mukaisesti.

Noudata erityisen huolellisesti asennukseen ja turvallisuuteen liittyviä ohjeita. Väärin käytettynä laite voi aiheuttaa sähköiskun vaaran.

Tekniset tiedot



Suosittelava huoneen koko	48 m ²
Negatiivisesti varautuneiden ionien vapautuminen	$> 9 \times 10^6 / \text{cm}^3$
Melutaso	maks. 66 dB(A)
Liitettävyys	Tuya / Wifi IEEE802.11b/g/n
Taajuus	2,4 GHz EIRP < 20 dBm
Puhtaan ilman tuotto (CADR)	maks. 400 m ³ /h
Ilmansuodatus	HEPA, aktiivihilli
Ilmansuodattimien vaihtoväli	maks. 3000 h
Jännite	200–240 V 50/60 Hz 42 W
Mitat	27 x 27 x 52 cm
Paino	5,1 kg

Turvallisuus ja hoito

1. Poista laitteesta kaikki suo-
jamuovit ja tarrat. Pidä kaikki pakkausmateriaalit lasten ulottumattomissa.
2. Laite on tarkoitettu käytet-
täväksi vain kuivissa sisäti-
loissa. Varmista, että laitetta
käytetään lämpötilarajojen
puitteissa (0–40 °C).
3. Laite on suunniteltu ainoas-
taan kotitalouskäyttöön, ja
sitä tulee käyttää vain ohjei-
den mukaisesti.
4. Aseta laite tukevalle, kuivalle
ja tasaiselle alustalle. Laitet-
ta ei saa sijoittaa pehmeälle
alustalle (esim. sohvalle).
5. Pidä vähintään 30 cm:n
etäisyys ilmanottoaukkojen
ja seinien sekä muiden esi-
neiden välillä. Pidä laitteen
ilmanottoaukot etäällä ih-
misistä ja eläimistä.
6. Väärä jännite vaurioittaa lai-
tetta ja voi aiheuttaa säh-
köiskun vaaran. Tarkista,
että käyttöpaikan verkon
jännite vastaa tyyppikilvessä
ilmoitettua arvoa.
7. Laitetta voivat käyttää myös
yli 8-vuotiaat lapset ja hen-
kilöt, joiden fyysinen tai
henkinen toimintakyky on
rajoittunut tai joilla ei ole ko-
kemusta tai tietoa laitteen
käytöstä, jos heitä on neu-
vottu laitteen turvallisesta
käytöstä tai tarjolla on tur-
vallisen käytön edellyttämä
valvonta ja jos he ymmär-
tävät laitteeseen liittyvät
vaarat. Lasten ei pidä leikkiä
laitteella. Lasten ei saa antaa
puhdistaa tai huoltaa laitet-
ta ilman valvontaa.
8. Älä altista laitetta tai sen
virtajohtoa tulelle, suoralle
auringonvalolle tai muul-
le kuumuudelle, liialliselle
kylmyydelle tai syövyttävillä
aineille. Älä altista laitteen
ulkopintaa tai sähköjohtoa
vedelle tai muulle nesteelle.
9. Älä käytä laitetta kosteassa
tilassa. Älä upota laitetta
veteen tai muuhun nestee-
seen. Älä koske laitteeseen
tai pistokkeeseen märin
käsin.
10. Älä käytä liesien, takkojen,
uunien tai muiden kuu-
mien lämmönlähteiden
läheisyydessä. Älä aseta
avotulta (esim. kynttilöitä)
suoraan ilmanpuhdistimen
eteen.
11. Älä käytä laitetta suljetussa
tilassa helposti syttyvien,
räjähdysherkkien tai myr-
kyllisten aineiden läheisyy-

- dessä.
12. Pidä sormet ja muut ruumiinosat, hiukset, korut ja vaatteet kaukana laitteen aukoista ja liikkuvista osista.
 13. Älä jätä toiminnassa olevaa laitetta ilman valvontaa.
 14. Sammuta laite ja irrota sähköpistoke pistorasiasta ennen puhdistusta, huollattamista tai laitteen siirtämistä.
 15. Puhdista laitteen runko säännöllisesti estääksesi pölyn kerääntymisen. Voit puhdistaa rungon pinnat sekä ilmanotto- ja poistoaukot kuivan ja pehmeän liinan avulla tai varovasti imuroiden. Voit myös poistaa suodattimen pinnalle kertyneen lian kevyesti imuroiden.
 16. Puhdista laitteen pölyanturi kuivalla vanupuikolla pyyhkien vähintään joka toinen kuukausi tai tarpeen mukaan useammin.
 17. Irrota laitteen pistoke pistorasiasta ja puhdista laite ennen varastointia tai taukoa laitteen käyttämisestä. Laite on säilytettävä kuivassa huoneenlämpöisessä tilassa.
 18. Älä käytä laitetta, jos se on vahingoittunut (esim. pu-
 - donnut tai siinä on näkyviä vaurioita) tai toimii epänormaalisti. Älä käytä laitetta, jos virtajohto tai -pistoke on vaurioitunut. Älä yritä avata laitetta tai mitään sen osaa.
 19. Älä suorita mitään sellaisia huoltotöitä, joita ei ole neuvottu käyttöoppaassa. Jos laite rikkoutuu, toimita laite jälleenmyyjälle tai valtuutettuun huoltoliikkeeseen.
 20. Liitä laite pistorasiaan, johon on esteetön pääsy hätätilanteen varalta. Varmistu, ettei virtajohto jää puristuksiin, taitu tai mene solmuun. Älä vedä virtajohtoa maton, huonekalujen tai muiden laitteiden ali. Sijoita virtajohto siten, ettei se aiheuta kompastumisvaaraa. Älä käytä jatkojohtoa.
 21. Älä irrota virtajohtoa pistorasiasta vetämällä johdosta, vaan vedä aina pistokkeesta.
 22. Käytä ainoastaan valmistajan hyväksymiä lisälaitteita ja suodattimia.

Paketissa mukana



Ilmanpuhdistin

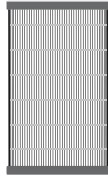

Suodatin



Käyttöohje

(Tuotteen sisällä.
Irrota suojamuovi
ennen käyttöä.)

Laitteen osat

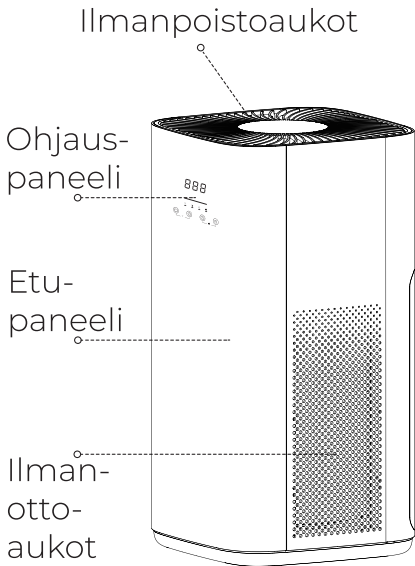

Etu

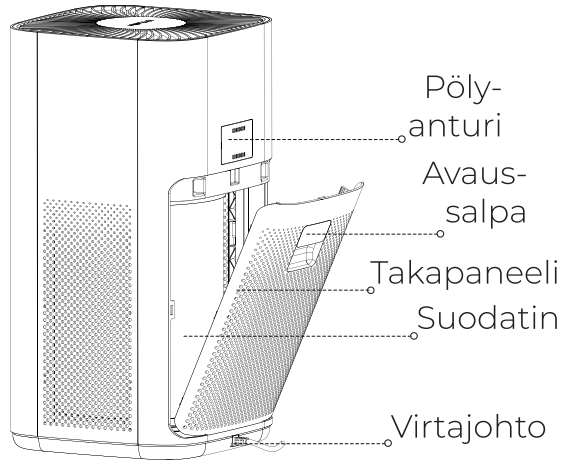

Taka

Ohjauspaneeli

888



A



B



C



D

Vinkki!

Näytön alla sijaitseva pitkä merkkivalo kertoo huoneen ilmanlaadun tason laitteen mittaamien PM2.5-arvojen perusteella:

Vihreä: erinomainen (1–50)
Sininen: hyvä (51–100)
Keltainen: keskiverto (101–150)
Punainen: huono (151–500)

Laitteen käyttö

1. Liitä laitteen virtajohto sopivaan pistorasiaan. Laitteesta kuuluu äänimerkki, ja sen merkkivalot syttyvät hetkeksi. Laite on nyt valmiustilassa.
2. Kytke laite päälle virtapainikkeesta (A). Laitteen näyttöön ilmaantuu 30 sekunnin lämpenemisen jälkeen laitteen mittaamat pienhiukkasarvot (PM2.5), jotka vaihtelevat välillä 0–500.
3. Voit vaihtaa käyttötilaa painamalla tehopainiketta (B). Valittavissa olevat tilat ovat: teho 1, teho 2, teho 3, teho 4, automaattinen ja unitila. Automaattisessa tilassa laitteen teho määräytyy laitteen mittaamien pienhiukkasarvojen perusteella ja unitilassa laitteen teho ja melutaso ovat pieniä nukkumisrauhan varmistamiseksi.
4. Jos haluat ajastaa laitteen sammutuksen, voit valita sopivan toiminta-ajan (1–12 h) ajastuspainikkeen (C) avulla. Voit käyttää samaa painiketta laitteen ollessa valmiustilassa laitteen käynnistymisen ajastamiseen.
5. Voit aktivoida tai poistaa lapsilukon pitämällä lukkopainiketta (D) painettuna 2 sekunnin ajan. Lapsilukon kuvakkeella merkitty merk-

kivalo palaa lapsilukon ollessa aktiivinen.

6. Sammuta laite käytön jälkeen virtapainikkeesta (A).

Sovelluksen asennus

Huom. Sovelluksen käyttö vaatii langattoman 2,4 GHz:n lähiverkkoyhteyden.

1. Etsi käyttämästäsi sovelluskautasta ilmainen TuyaSmart-sovellus tai käytä viereistä QR-koodia. Lataa sovellus puhelimeesi.
2. Seuraa sovelluksen englannin-



ninkielisiä ohjeita ja luo tili sovellukseen. Saat sähköpostina tai tekstiviestinä numerokoodin, jolla varmennat tilisi ja pääset luomaan salasanan.

3. Kirjaudu sisään sovellukseen luomillasi tunnuksilla.

Laitteen lisääminen

1. Paina oikean yläkulman +-merkkiä tai painiketta "Add Device" lisätäksesi uuden ohjattavan laitteen sovellukseen.

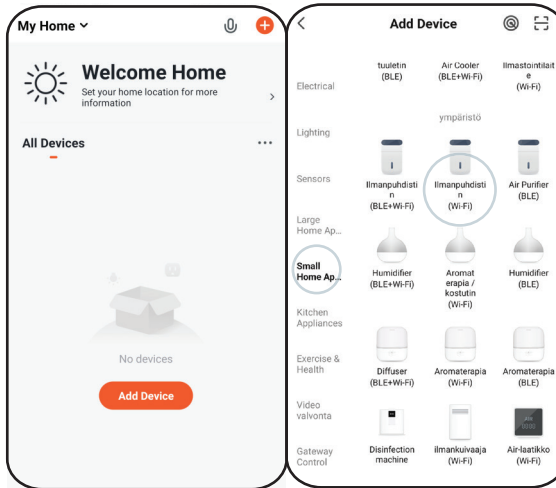

2. Mene kategoriaan "Small Home Appliances" ja selaa laitteita, kunnes näet laitteen "Ilmanpuhdistin (Wi-Fi)". Valitse kyseinen laite näpäyttämällä sitä.

3. Kytke puhelimesi 2,4 GHz:n langattomaan verkkoon ja kirjoita verkon salasana. Paina sitten "Next".

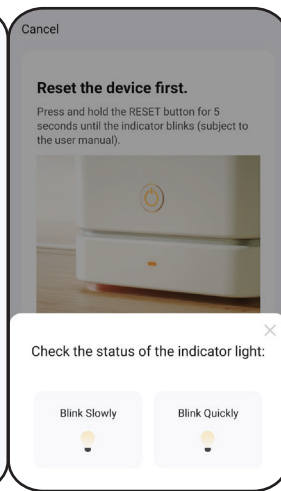
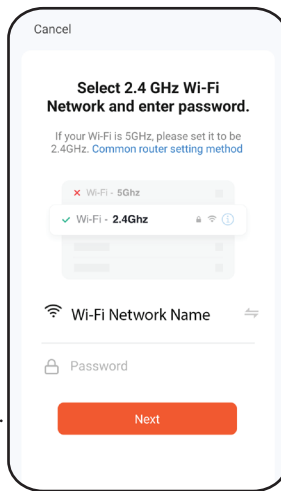

4. Kytke ilmanpuhdistin verkkoparitustilaan pitämällä virta- (A) ja tehopainikkeita (B) samanaikaisesti painettuna 2 sekunnin

ajan, kunnes verkkoyhteyden valoilmaisin  alkaa vilkkua. Paina sitten tarvittaessa sovelluksen kohtaa "Blink Quickly".

5. Odota, että sovellus saa lisättyä laitteesi. Jos tämä ei onnistu annetun ajan kuluessa, kokeile uudelleen ja varmista, että kaikki verkkoasetukset ovat oikein ja verkon kuuluvuus hyvä.

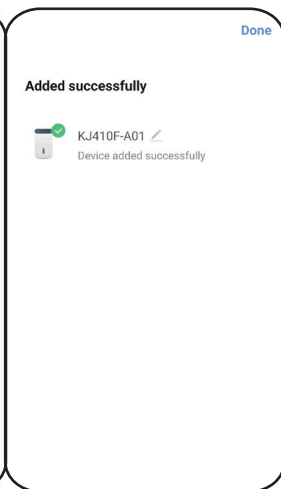
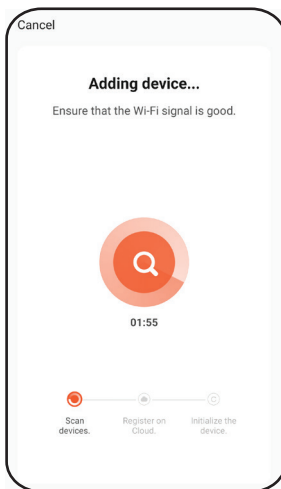

6. Laite on nyt lisätty sovellukseen. Paina yläkulmasta "Done".

Sovelluksen käyttö

Kun laite on lisätty sovellukseen, pääset säätämään kaikkia laitteen toimintoja sovelluksesta painamalla laitteen nimeä.

Päänäkymässä näkyy tietoja laitteesta ja ympäristöstä. Eri toimintoja pääset ohjaamaan alareunan kuvakkeista.



Lapsilukko ja ajastuksen luonti

Pääset "Setting"-kuvakkeesta kytkemään lapsilukon (Child Lock) päälle ja pois päältä.

"Schedule"-kohdasta painamalla pääset luomaan ajastuksen laitteen käynnistymiselle tai sammumiselle.

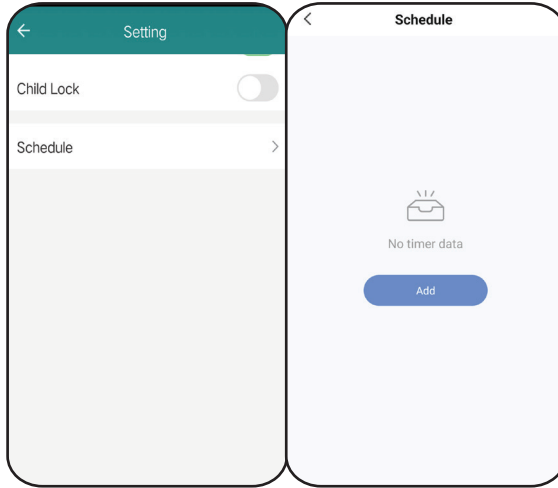

Lisää uusi ajastus painamalla "Add"-painiketta.

Valitse haluamasi kellonaika ja sitten "Repeat"-valikosta, jos haluat toistaa kyseisen ajastuksen aina tiettyinä viikonpäivinä. Valitse "Notification"-kohdasta, haluatko saada

puhelimeesi ilmoituksen ajastuksesta ja "Switch"-kohdasta, onko ajastus laitteen käynnistämistä (ON) vai sammutusta (OFF) varten. Tallenna ajastus yläreunan kohdasta "Save".

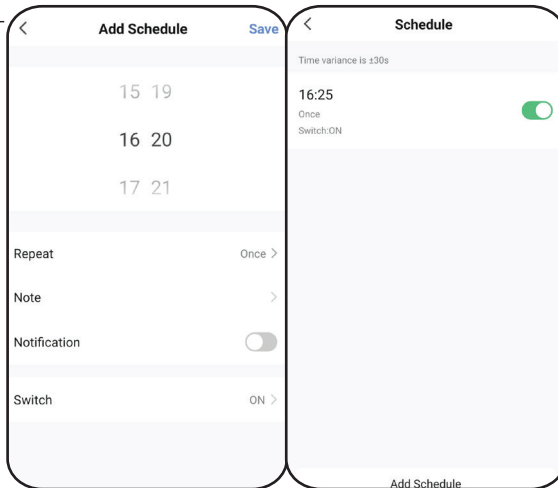

Näet nyt kaikki luomasi ajastukset listana, josta voit kytkeä ne tarvittaessa päälle tai pois päältä. Pääset muokkaamaan tekemääsi ajastusta painamalla sitä.

Laitteen tiedot ja automaattiset tapahtumat

Päänäkymän oikeassa yläreunassa sijaitsevasta kynäkuvakeesta pääsee muokkaamaan laitteen tietoja ja luomaan automaattisia tapahtumia.

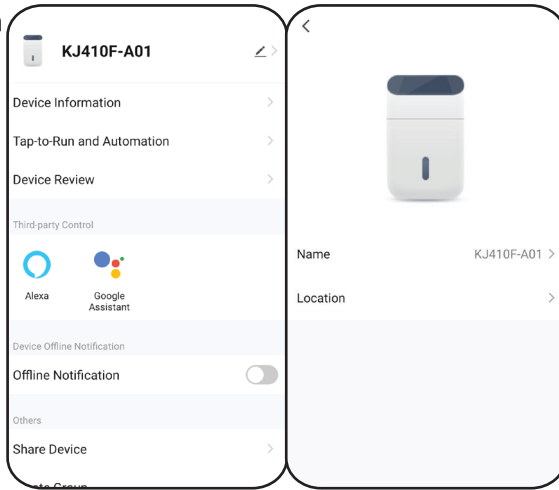

Painamalla laitteen nimeä voit muuttaa sitä sekä määrittellä laitteelle käyttöhuoneen automaattisia toimintoja varten.

Kohdasta "Tap-to-Run and Automation" painamalla pääset luomaan erilaisia tapahtumaketjuja (Scene), jotka tapahtuvat joko sovelluksesta

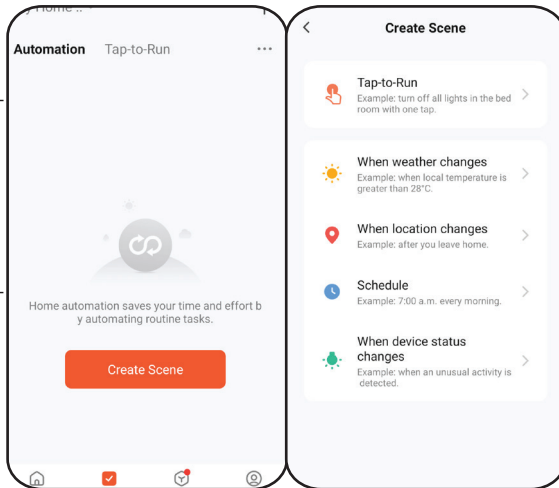

(Tap-to-Run) tai automaattisesti jonkin ehdon täytyttyä (Automation). Aloita haluamasi tapahtumaketjun luominen painamalla "Create Scene".

Voit nyt määrittellä, mitä toimintoja haluat laitteen tekevän (esim. käynnistyvän, vaihtavan käyttötilaksi Auto-tilan ja kytkevän lapsilukon päälle). Määrittele myös,

haluatko tapahtumaketjun tapahtuvan sovelluksen painiketta painettaessa (Tap-to-run) vai jonkin tietyn ehdon täytyttyä. Muista tallentaa luomasi tapahtumaketju.

Suodattimen vaihto

Kun laitetta on käytetty 3 000 tuntia, syttyy suodattimen vaihdon merkkivalo ohjauspaneelissa ja näytölle ilmaantuu virhekoodi "EE" merkiksi suodattimen vaihdon tarpeesta.

1. Sammuta laite ja irrota pistoke pistorasiasta.
2. Vedä takapaneeli irti avaussalvan avulla.
3. Poista vanha suodatin.
4. Ota uusi suodatin pakkauksestaan ja aseta se laitteeseen siten, että vetonauhat jäävät eteen. Huom. Varmista, että asennat suodattimen oikeinpäin! (Ks. kuva alta.)
5. Kiinnitä takapaneeli takaisin laitteeseen kohdistamalla paneelin kiinnikkeet laitteen vastaaviin loviin ja painamalla paneeli paikalleen.
6. Kytke virtajohto takaisin pistorasiaan. Laite siirtyy valmiustilaan.
7. Nollaa suodatinmuistutus pitämällä ajastus- (C) ja lapsilukkopainikkeita (D) painettuna yhtä aikaa 2 sekunnin ajan.

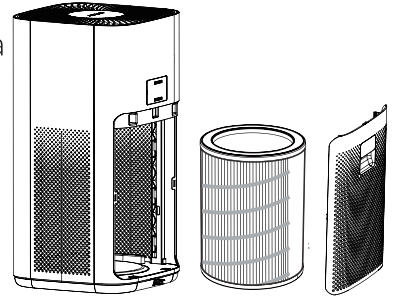
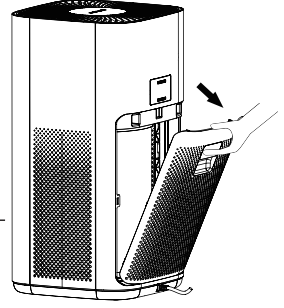

HUOM. Käsittele laitetta varoen takapaneelin ollessa irti!

Löydät laitteeseen sopivan vaihtosuodattimen Verkkokauppa.comin verkkosivuilta tuotenumeroilla 755965.

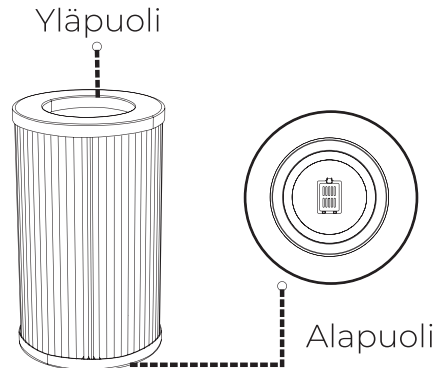

Vianmääritys

Mikäli ongelma ei poistu, ota yhteys jälleenmyyjään tai huoltoyhtiöön.

Ongelma	Mahdollinen syy	Ratkaisu
Laite ei toimi.	<ul style="list-style-type: none">• Laite ei ole kytketty sähköverkkoon.• Laitteen takapaneeli ei ole kunnolla paikallaan.	<ul style="list-style-type: none">• Kytke pistoke toimivaan pistorasiaan.• Asenna takapaneeli kunnolla paikalleen.
Ilmanpoistoaukosta erittyy pahaa hajua.	<ul style="list-style-type: none">• Suodattimen suodatuskyky huonontunut.• Pahanhajuinen sisäilma huoneessa.	<ul style="list-style-type: none">• Vaihda suodatin.• Tuuleta huone.
Laite ei puhdistaa ilmaa riittävästi.	<ul style="list-style-type: none">• Suodatin ei ole paikallaan.• Laite on sijoitettu liian kapeaan tilaan, jossa ilma ei kierrä tarpeeksi.• Suodatin on likainen.	<ul style="list-style-type: none">• Asenna suodatin kunnolla paikalleen.• Siirrä laite avarampaan tilaan tai siirrä liian lähellä olevat esineet kauemmaksi.• Puhdista tai vaihda suodatin.
Laitteesta tulee kova ääni.	<ul style="list-style-type: none">• Laitteeseen on päätynyt vierasmateriaalia.• Laite on epätasaisella alustalla.• Suodatin ei ole kunnolla paikallaan.	<ul style="list-style-type: none">• Avaa takapaneeli ja ota ylimääräinen materiaali pois laitteesta.• Siirrä laite tasaiselle alustalle.• Asenna suodatin kunnolla paikalleen.
Suodatin ei sovi laitteeseen.	Suodatin on väärinpäin.	Käännä suodatin oikeinpäin (ks. edellisen sivun kuva).

Vikakoodit

Koodi	Ongelma	Ratkaisu
E0	Takapaneeli ei ole paikallaan.	Asenna takapaneeli kunnolla paikalleen.
E1	Laite on kallellaan.	Aseta laite suoraan.
EE	Suodattimen käyttöaika on kulunut umpeen.	Vaihda suodatin ja nollaa muistutus edellisen sivun ohjeiden mukaan.



VARNING!

Läs bruksanvisningen omsorgsfullt innan apparaten tas i bruk. Spara bruksanvisningen för kommande behov.

Apparaten är endast ämnad för hushållsbruk och den får endast användas i enlighet med bruksanvisningen.

Följ särskilt noga instruktionerna för montering och säker användning. Fel användning kan leda till risk för elektrisk stöt.

Teknisk information



Rekommenderad rumsstorlek	48 m ²
Kapacitet för negativ jonisering	$> 9 \times 10^6 / \text{cm}^3$
Bullernivå	max. 66 dB(A)
Anslutbarhet	Tuya / Wifi IEEE802.11b/g/n
Frekvens	2,4 GHz EIRP < 20 dBm
Leveranshastighet för ren luft (CADR)	max. 400 m ³ /h
Luftfiltrering	HEPA, aktivt kol
Bytesintervall för luftfilter	max. 3000 h
Spänning	200–240 V 50/60 Hz 42 W
Mått	27 x 27 x 52 cm
Vikt	5,1 kg

Säkerhet och skötsel

1. Avlägsna all skyddsplast och alla dekaler från apparaten. Håll allt förpackningsmaterial utom räckhåll för barn.
2. Enheten bör användas endast inomhus i torra utrymmen. Se till att apparaten används inom de rekommenderade värmegränserna (0–40 °C).
3. Apparaten är endast ämnad för hushållsbruk och den får endast användas i enlighet med bruksanvisningen.
4. Placera apparaten på ett stadigt och jämnt underlag. Ställ aldrig den på ett mjukt underlag (t.ex. en soffa).
5. Lämna minst 30 cm utrymme mellan apparatens luftintag och väggar eller andra föremål. Se till att luftintagen är avskilda från människor och djur.
6. Fel spänning skadar apparaten och kan orsaka risk för elchock. Kontrollera att stället där apparaten används kan förse apparaten med den spänning som angivits på apparatens typskylt.
7. Denna apparat kan användas av barn över 8 år och personer med nedsatta fysiska, sensoriska eller mentala förmågor eller bristande erfarenhet och kunskap om de hålls under uppsyn eller har getts instruktioner angående säker användning av apparaten och förstår de involverade farorna. Barn får inte leka med apparaten. Rengöring och underhåll får inte utföras av barn utan uppsyn.
8. Utsätt inte apparaten eller dess strömsladd för eld, direkt solljus eller annan hetta, kyla eller frätande ämnen. Utsätt inte apparatens yttre eller elkabel för vatten eller annan vätska.
9. Använd inte apparaten i ett fuktigt rum. Doppa inte enheten i vatten eller annan vätska. Rör inte apparaten eller stickproppen med våta händer.
10. Använd inte apparaten i närheten av spisar, brasor, ugnar eller andra värmekällor. Placera inte öppen eld (t.ex. levande ljus) direkt vid apparaten.
11. Använd inte apparaten i ett slutet rum nära brandfarliga, explosiva eller giftiga ämnen.

12. Håll borta fingrar och andra kroppsdelar, hår, smycken och kläder från apparatens öppningar och rörande delar.
13. Lämna inte enheten oövervakad då den är i användning.
14. Stäng av enheten och koppla loss strömsladden innan du rengör, underhåller eller flyttar apparaten.
15. Rengör apparatens hölje regelbundet för att förhindra ansamling av damm. Du kan rengöra ytorna samt luftintagen och luftutsläppen med hjälp av en torr och mjuk trasa eller lätt dammsugning. Du kan också dammsuga försiktigt över på ytan på filtret för att ta bort smuts.
16. Rengör dammsensorn med en torr bomullstopp minst varannan månad eller oftare efter behov.
17. Koppla loss strömsladden och rengör enheten före förvaring eller en lång paus från användning. Enheten bör förvaras på ett torrt ställe i rumstemperatur.
18. Använd inte apparaten om den har skadats (t.ex. om den tappats eller om den har synliga skador) eller fungerar onormalt. Använd inte enheten om dess strömsladd eller -kontakt har skadats. Öppna eller demontera inte enheten eller dess delar.
19. Utför inte något underhåll som inte beskrivs i denna manual. Leverera apparaten till återförsäljaren eller en certifierad serviceverkstad om den går sönder.
20. Anslut apparaten till ett vägguttag som är lättåtkomligt i nödfall. Se till att sladden inte hamnar i kläm, böjs tvärt eller blir tilltrasslad. Dra inte elkabeln under en matta, möbel eller en annan apparat. Placera kabeln så att den inte medför snubblingsrisk. Använd inte en skarvsladd.
21. Ta inte loss strömsladden genom att dra i sladden, utan dra alltid i stickkontakten.
22. Använd endast tillbehör och filter som godkänts av tillverkaren.

Förpackningen innehåller

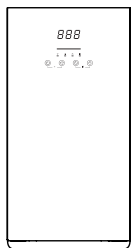

Luftrenare

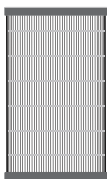

Filter



Bruksan-
visning

(Inne i produkten.
Ta bort skyddsplast
före användning.)

Apparatens delar

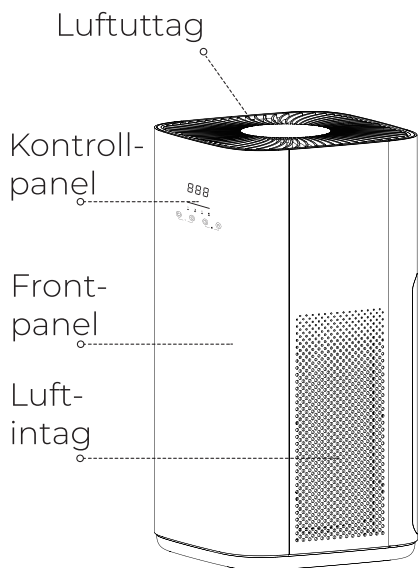

Fram

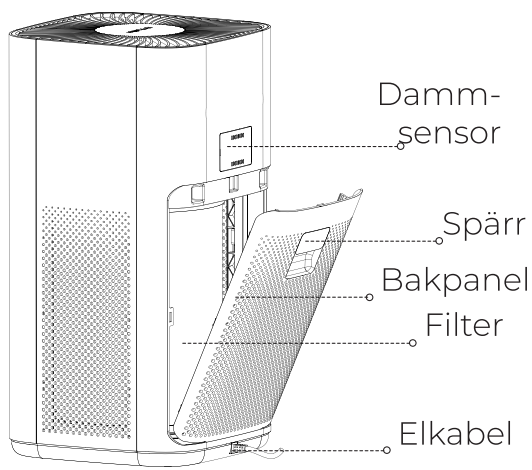

Bak

Kontrollpanel

888



Tips!

Den horisontella ljusindikatorn under skärmen visar rummets luftkvalitet på basen av resultaten från apparatens PM2.5-mätningar:

Grön: utmärkt (1–50)

Blå: god (51–100)

Gul: medelmåttig (101–150)

Röd: dålig (151–500)

Användning

1. Koppla elkabeln till ett lämpligt vägguttag. Apparaten ger en ljudsignal och ljusindikatorerna tänds tillfälligt. Apparaten är nu i redoläge.
2. Starta apparaten med strömknappen (A). Efter 30 sekunders uppvärmningstid börjar apparaten visa värdet av små partiklar i luften (PM2.5) på skalan mellan 0–500.
3. Du kan växla mellan lägen genom att trycka på effektknappen (B). Lägena är: hastighet 1, hastighet 2, hastighet 3, hastighet 4, automatiskt och sovläge. I automatiskt läge apparatens hastighet varieras enligt resultaten från apparatens partikelmätningar och i sovläget apparatens hastighet och bullernivå är låga för att säkerställa ostörd sömn.
4. Om du vill ställa in timer för avstängning av apparaten kan du välja en lämplig funktionstid (1–12 h) med timerknappen (C). Den samma knappen kan användas för att ställa in timer för start av apparaten när den är i redoläge.
5. Du kan aktivera eller avaktivera barnlåset genom att hålla låsknappen (D) intryckt i 2 sekunder. Ljusindikatorn

med låsikonen lyser när barnlåset är aktivt.

6. Stäng av apparaten med

strömknappen (A) efter användning.

Installera app

Obs. För att använda appen behöver du ett 2,4 GHz trådlöst lokalt nätverk.

1. Leta upp den gratis appen TuyaSmart på den appbutiken du använder eller skanna den visade QR-koden. Ladda ned appen.
2. Följ appens engelska instruktioner för att registrera



dig i appen. Du får via e-post eller textmeddelande en kodnummer som du kan nu använda för att verifiera ditt konto och ställa in ett lösenord.

3. Logga in i appen med dina nya inloggningsuppgifter.

Lägg till enhet

1. Klicka på + -symbol uppe i högra hörnet eller knappen "Add Device" för att lägga till en ny enhet i appen.

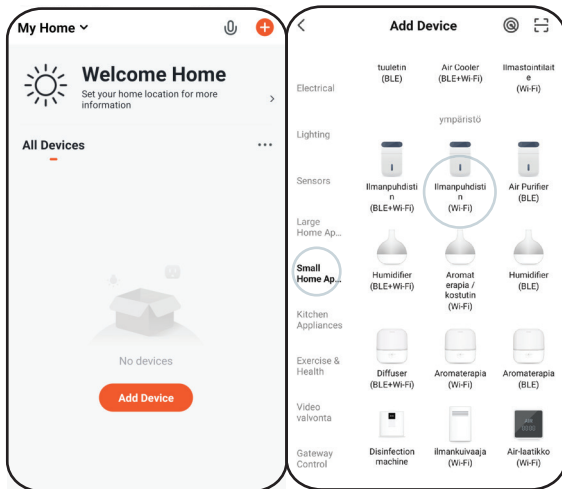

2. Gå till kategori "Small Home Appliances" och bläddra ner i enheter tills du hittar "Ilmanpuhdistin (Wi-Fi)". Välj enheten genom att klicka på den.

3. Anslut din mobiltelefon till ett 2,4 GHz trådlöst nätverk och skriv in nätverkets lösenord. Klicka sedan på "Next".

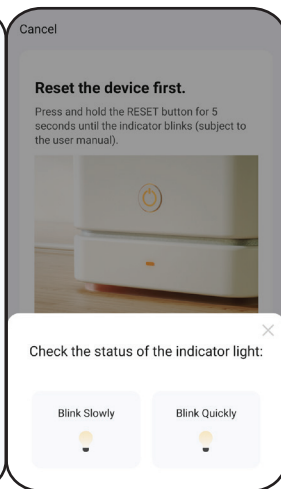
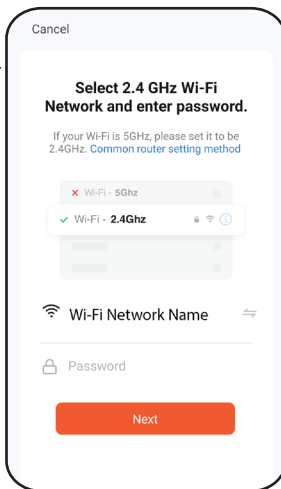

4. Koppla luftrenaren till parkopplingsläge genom att hålla strömbrytaren (A) och effektknapparna (B) intryckta i 2 sekunder tills indikator för

nätverksanslutningsstatus  börjar blinka. Tryck sedan på "Blink Quickly" på appen vid behov.

5. Vänta tills appen har lagt till enheten. Om det inte lyckas i angiven tid försök igen och kontrollera att alla nätverksinställningar är korrekta och nätverkets signalstyrka är tillräcklig.

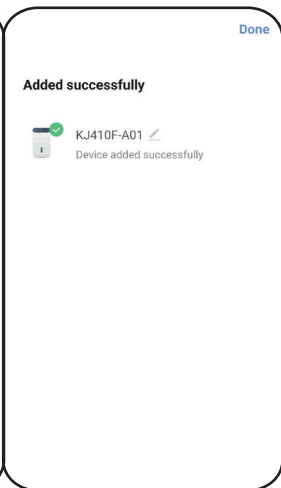
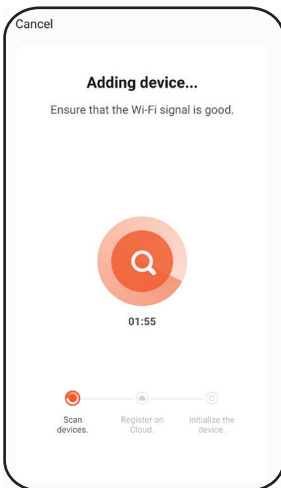

6. Enheten har nu lagts till i appen. Klicka på "Done" i övre högra hörnet.

Använda appen

När enheten har lagts till i appen kan du justera alla apparatens funktioner i appen genom att trycka på enhetens namn.

På huvudskärmen visas information om apparaten och omgivningen. Du ser alla olika funktioner som du kan styra som ikoner i nederkant.

Enhetens användningsläge

Resultaten från apparatens PM2.5-mätningar

Nuvarande hastighet

Justera enhetsinformation (se nästa uppslag)

Väder- och luftkvalitetsinformation för telefonens position

Filtrets återstående användningstid i procent

Jämförelse av värdena av små partiklar i luften i inomhusluft och utomhusluft

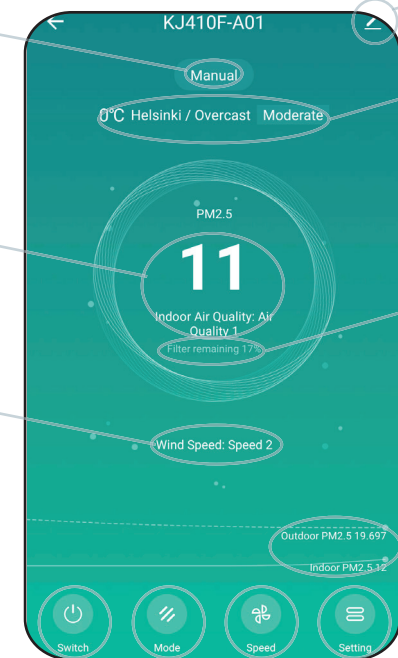

Starta/
stäng av
enheten

Välj an-
vändnings-
läge

Välj
hastighet

Inställningar
(se näst sida)

Barnlås och timerinställning

Genom att klicka på ikonen "Setting" kan du aktivera och avaktivera barnlåset (Child Lock). Med "Schedule" kan du ställa in en timer som slår enheten på eller av.

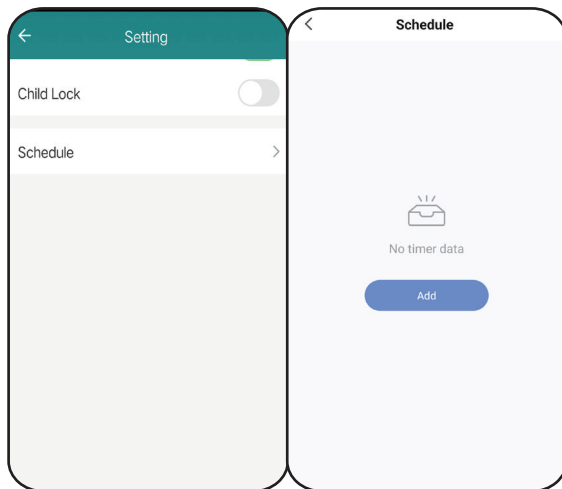

Skapa en ny timer genom att trycka på knappen "Add".

Välj först tiden och ställ sedan in i menyn "Repeat" om du vill upprepa timern på vissa veckodagar. Aktivera "Notification" om du vill få en notis av timern till din telefon och välj med "Switch" om enheten ska slås på (ON) eller av (OFF) med timern. Godkänn timern genom att klicka på "Save" i övre högra hörn av skärmen.

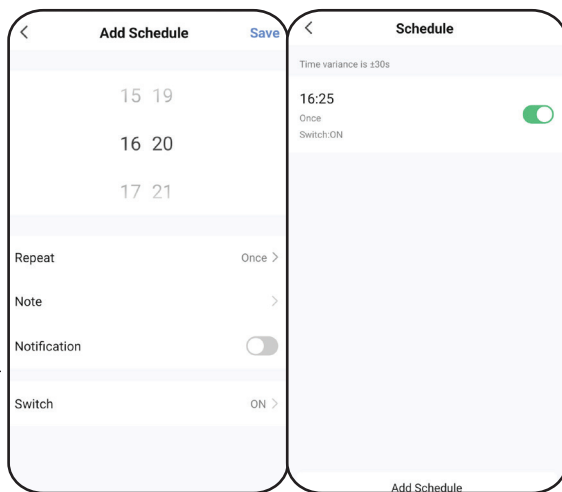

Du kan nu se alla dina timer som en list där det är lätt att aktivera eller avaktivera timerna som behövs. För att ändra en timer klicka på den i listan.

Enhetsinformation och automatiseringar

I övre högra hörn av huvudskärmen finns det en pennikon som du kan klicka för att ändra enhetsinformation och skapa automatiseringar.

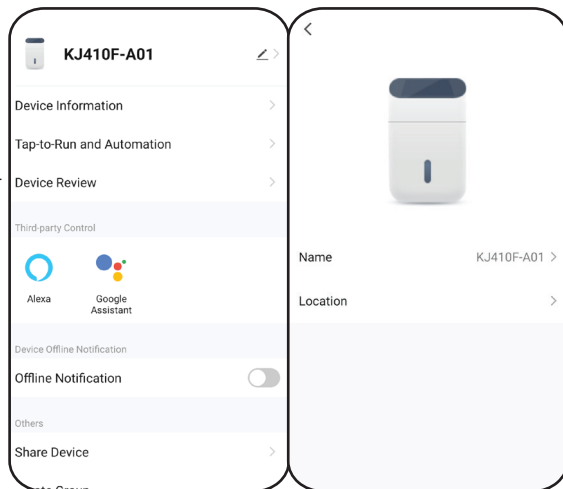

Genom att klicka på enhetens namn kommer du till en meny där du kan ändra namnet och definiera enhetens rum för automatiseringar.

Om du klickar på "Tap-to-Run and Automation" kan du skapa händelsekedjor (Scene) som aktiveras antingen genom att klicka på knappen i appen (Tap-to-Run) eller automatiskt när vissa villkor är uppfyllda (Automation). För att skapa en händelsekedja klicka på "Create Scene".

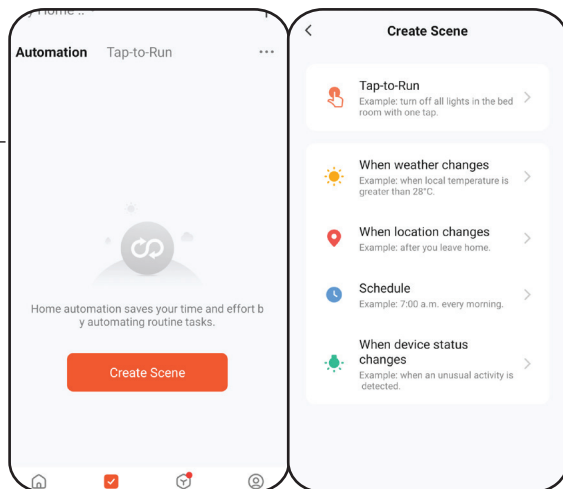

Du kan nu definiera vilka funktioner vill du att enheten utför (t.ex. startar upp, väljer Auto-användningsläget och aktiverar barnlåset). Du måste också välja om du vill att händelsekedjan aktiveras med knappen i appen (Tap-to-run) eller när en villkor är uppfylld. Kom ihåg att godkänna händelsekedjan när den är färdig.

Byte av filter

När den totala drifttiden har uppgått till 3 000 timmar börjar ljusindikatorn för filterbyte lysa på kontrollpanelen och felkod "EE" visas på skärmen för att indikera att filtret ska bytas.

1. Stäng av apparaten och koppla loss stickkontakten ur vägguttaget.
2. Ta bakpanelen bort med hjälp av spärren.
3. Ta bort det gamla filtret.
4. Ta ut det nya filtret från förpackningen och sätt det in i apparaten så att banden förblir synliga. Obs. Se till att montera filtret med rätt sida uppåt! (Se bild nedan.)
5. Sätt tillbaka bakpanelen genom att rikta panelens fästena till motsvarande hål i apparaten och sedan trycka ned panelen på plats.
6. Koppla elkabeln till vägguttaget. Apparaten går i redoläge.
7. Nollställ filterpåminnelsen genom att hålla timer- (C) och barnlåsknapparna (D) intryckta i 2 sekunder.

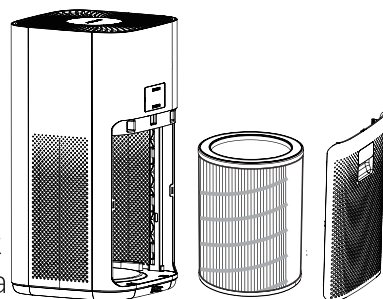
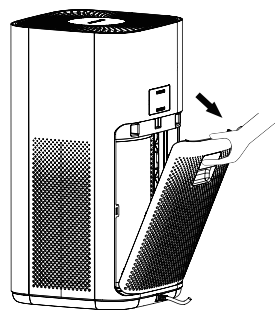

OBS. Var försiktig när du hanterar apparaten utan bakpanel!

Den rätta bytesfiltren för denna enhet hittar du under artikelnummer **755965** på webbsidan av Verkkokauppa.com.

Övre ände

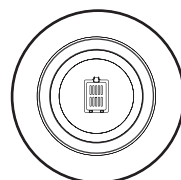
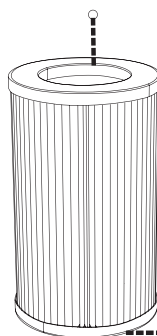

Nedre ände

Felsökning

Ifall problemet fortsätter,
kontakta återförsäljaren eller ett servicecenter.

Problem	Möjlig orsak	Lösning
Apparaten fungerar inte.	<ul style="list-style-type: none">• Apparaten är inte ansluten till elnätet.• Apparatens bakpanel sitter inte ordentligt på sin plats.	<ul style="list-style-type: none">• Anslut stickkontakten till ett fungerande vägguttag.• Montera bakpanelen ordentligt på plats.
Luftuttag sprider dålig lukt.	<ul style="list-style-type: none">• Filtrets kapacitet är förbrukad.• Lukter i inomhusluften.	<ul style="list-style-type: none">• Byt ut filtret.• Ventilera rummet.
Apparaten renar inte luften tillräckligt effektivt.	<ul style="list-style-type: none">• Filtret är inte helt på plats.• Apparaten har placerats i ett för trångt utrymme med otillräcklig ventilation.• Filtret är smutsigt.	<ul style="list-style-type: none">• Montera filtret ordentligt.• Flytt apparaten till en plats med mer utrymme eller ta bort föremål som är för nära apparaten.• Rengör eller byt ut filtret.
Apparaten bullrar.	<ul style="list-style-type: none">• Främmande material i apparaten.• Apparaten står på ojämnt underlag.• Filtret sitter inte ordentligt på sin plats.	<ul style="list-style-type: none">• Öppna bakpanelen och ta bort främmande materialet.• Flytt apparaten till jämnt underlag.• Montera filtret ordentligt.
Filter passar inte.	Filtret är uppochner.	Vänd filtret (se bild på förra sidan).

Felkoder

Kod	Problem	Lösning
E0	Bakpanelen sitter inte ordentligt på sin plats.	Montera bakpanelen ordentligt på plats.
E1	Apparaten står snett.	Se till att apparaten står på jämnt underlag.
EE	Filtrets användningstid är slut.	Byt ut filtret och nollställ påminnelsen enligt instruktioner på föregående sida.



STRÖME

Laitetta tai sen oheistarvikkeita ei saa hävittää normaalin talousjätteen seassa sen elinkaaren päätyttyä. Toimita laite kierrätettäväksi jälleenmyyjälle tai paikalliselle kierrätyksestä vastaavalle jätteenkäsittelylaitokselle. Lisätietoja saat jälleenmyyjältäsi tai jätehuoltoyhtiöltäsi.

Produkten får inte kasseras med hushållsavfall, utan bör levereras till en avfallssorteringsstation som kan behandla elektroniskt avfall eller till en elektronikhandel för återvinning. Du får mera information av din återförsäljare eller ditt lokala avfallshanteringsbolag.

Verkkokauppa.com Oyj vakuuttaa, että radiolaitetyyppi Ströme Ren Pro on direktiivin 2014/53/EU mukainen.

Verkkokauppa.com Oyj försäkrar att denna radioutrustningstyp Ströme Ren Pro är i överensstämmelse med direktiv 2014/53/EG.

Verkkokauppa.com Oyj
Tyynenmerenkatu 11
00220 Helsinki

<https://asiakaspalvelu.verkkokauppa.com>

REV. 10505472