

Robot[®]

Roomba Combo[™]

Robotti-imuri ja -moppi

j7+

Käyttöopas

Turvallisuustietoja

Tärkeitä turvallisuustietoja

Tämä käyttöopas sisältää tietoja perusmallista:

Robotti: RCA-Y1 | Telakka: ADG-N2 | Akku: ABL-F | Radiomoduuli: AXG-Y1

SÄILYTÄ NÄMÄ OHJEET

! **VAROITUS:** Sähkölaitetta käyttäessä on aina noudatettava perusvaroitimia, mukaan lukien seuraavia:

LUE KAIKKI OHJEET ENNEN KÄYTTÖÄ

! **VAROITUS:** Loukkaantumisen ja vaurioiden riskin vähentämiseksi lue ja noudata turvallisuusohjeita robottisi käyttöönoton, käytön ja huoltotoimien yhteydessä.

Vähintään 8-vuotiaat lapset ja henkilöt, joiden fyysinen, psyykinen tai sensorinen toimintakyky ovat rajoittuneita tai joilta puuttuu tarvittava kokemus ja tieto, saavat käyttää tätä laitetta vain, jos heitä valvotaan ja opastetaan laitteen turvallisessa käytössä ja jos he ymmärtävät käyttöön liittyvät vaarat. Lapset eivät saa leikkiä laitteella. Lapset eivät saa puhdistaa laitetta tai huolehtia sen kunnossapidosta ilman aikuisten valvontaa.

! Tämä on turvallisuusvaroituserkki. Se varoittaa fyysisen vamman vaarasta. Noudata kaikkia tämän merkin jälkeisiä turvallisuusohjeita välttääksesi mahdolliset vammat tai kuoleman.

! Sähköiskun vaara



Luokan II laite



Nimellinen lähtöteho,
tasavirta



Lue käyttöopas



Yleinen
kierrätysmerkki

! Tulipalovaara



Älä käytä laitetta ulkotiloissa
tai märillä pinnoilla



Nimellinen tuloteho,
tasavirta



Pidä poissa lasten
ulottuvilta

! Huomio



Nimellinen tuloteho,
vaihtovirta



Erillinen syöttöyksikkö

VAARA: Ilmoittaa vaaratilanteesta, joka voi johtaa vakavaan loukkaantumiseen tai kuolemaan, jos tilannetta ei vältetä.

VAROITUS: Ilmoittaa vaaratilanteesta, joka voi johtaa lievään tai kohtalaiseen loukkaantumiseen, jos tilannetta ei vältetä.

HUOMIO: Ilmoittaa vaaratilanteesta, joka voi johtaa omaisuusvahinkoon, jos tilannetta ei vältetä.

YLEISTÄ



- Robottisi mukana toimitetaan alueelle hyväksytty virtajohto, ja se on suunniteltu kytkettäväksi ainoastaan tavalliseen asuintalon vaihtovirtapistorasiaan. Älä käytä muuta virtajohtoa. Jos tarvitset uuden johdon, ota yhteyttä asiakaspalveluun, jotta saat oikean maakohtaisen virtajohdon.
- Älä upota robottia veteen.
- Robotin saa avata vain ohjeiden mukaisesti akun asentamista tai vaihtamista tai huoltoa varten. Älä avaa integroitua Home Base- tai Clean Base -latausasemaa. Sen sisällä ei ole osia, joita käyttäjä voi huoltaa itse. Huollata laite valtuutetussa huoltoliikkeessä.
- Sähköiskun vaara, käytä vain kuivissa sisätiloissa.
- Älä käsittele robottiasi tai latausasemaa märillä käsillä.
- Älä käytä ei-hyväksytyjä latureita. Hyväksymättömän laturin käyttö voi aiheuttaa akun lämpenemistä, savuamista, sen syyttymisen tai räjähdysen.
- Robotti ei ole leikkikalua. Pieniä lapsia ja lemmikkejä tulee valvoa, kun robotti on toiminnassa. Älä istu tai seiso robotin tai telakan päällä.
- Säilytä ja käytä robottia vain huoneenlämmössä.
- Jos siivottavassa huoneessa on parveke, varmista turvallinen toiminta estämällä laitteen pääsy parvekkeelle fyysisellä esteellä.

- Puhdista korkeuserotunnistimen antureiden linssi ja robotin pohjassa olevat suojukset pölystä ja liasta tarvittaessa.
- Jos siivottavassa huoneessa on siirrettävä liesi, tuuletin, ilmankostutin tai vastaavia laitteita, poista laitteet ennen robotin käyttöä. Jos robotti joutuu kosketuksiin laitteiden kanssa ja työntää niitä, seurauksena voi olla loukkaantuminen, tapaturma tai toimintahäiriö.
- Älä käytä moppaustyynyn levyä robotin nostamiseen tai liikuttelemiseen.
- Huomioi, että lattiat saattavat olla liukkaat robotin suorittaman pesun jälkeen.
- Älä käytä robottia lattioilla, joissa on avoimia pistorasioita.



- Älä käytä laitetta terävien esineiden, lasin, tai palavien tai savuavien roskien keräämiseen.
- Muista, että robotti liikkuu itsestään. Ole varovainen liikkuessasi alueella, jolla robotti siivoaa, jotta et astu sen päälle.
- Jos laite liikkuu virtajohdon päällä ja vetää sitä mukanaan, johto saattaa vetää jonkin esineen pöydältä tai hyllyltä. Ennen kuin käytät laitetta, poista lattioilta vaatteet, paperit, sälekaihtimien vetimet, virtajohdot ja kaikki helposti rikkoontuvat esineet.
- Tee tarvittavat huollot käyttöoppaan mukaisesti, jotta robotin ja latausaseman käyttö on turvallista.
- Jos robottia käytetään tilassa, jossa on portaita, kerää kaikki tavat ylimmältä askelmalta.

HUOMIO

- Älä anna robotin tai latausaseman kastua.
- Älä aseta esineitä robotin päälle.
- Jos latauskosketuspintoja ei pidetä puhtaina, robotin akunlatauskyky saattaa heikentyä ja kosketuspinnat kuumentua.
- Ennen kuin käytät robottia kovapintaisilla lattioilla, varmista, että se sopii lattiapinnalle kokeilemalla sitä pienellä lattiapinnan osiolla. Jos robottia käytetään kovapintaisella lattialla jolle se ei sovi, lattia voi vaurioitua. Jos sinulla on kysyttävää yhteensopivuudesta, ota yhteys lattian valmistajaan.
- Varmista ennen robotin käyttöä matoilla, että matot ovat yhteensopivia rullia tai harjoja käyttävien pölynimurien kanssa. Jos robottia käytetään matolla jolle se ei sovi, matto voi vaurioitua. Jos sinulla on kysyttävää yhteensopivuudesta, ota yhteys maton valmistajaan.

AKKU



VAARA



- Älä avaa, murskaa, lämmitä yli 80 °C:seen (176 F) tai polta akkua. Noudata käyttöoppaan ohjeita asianmukaisesta käytöstä, huollosta, käsittelystä ja hävittämisestä.
- Älä aiheuta akun oikosulkuja päästämällä metalliesineitä kosketuksiin akkunapojen kanssa, älkä kasta akkua nesteeseen. Älä altista akkua mekaanisille iskuille.
- Litiumioniakkuihin ja niitä sisältäviin tuotteisiin liittyy tiukkoja kuljetussäännöksiä. Jos sinun on lähetettävä tuote (akkuineen) huoltoon tai kuljetettava sitä mukanas, katso lähetysohjeet käyttöohjeen vianmääritysosiosta tai pyydä lähetysohjeet asiakaspalvelusta.

- Tarkista akku säännöllisesti mahdollisten vaurioiden tai vuotojen varalta. Älä lataa vahingoittuneita tai vuotoja akkuja ja huolehdi, ettei akkunestettä joudu iholle tai silmiin. Jos nestettä kuitenkin joutuu iholle tai silmiin, huuhtelee altistunut alue runsaalla vedellä ja hakeudu lääkäriin. Laita akku suljettavaan muovipussiin ja kierrätä tai hävitä se turvallisesti paikallisten ympäristömääräysten mukaisesti, tai palauta se paikalliseen valtuutettuun iRobot-asiakaspalveluun hävitettäväksi.
- Pidä akkuyksikkö puhtaana ja kuivana. Pyyhi akun latauspinnat puhtaalla, kuivalla kankaalla, jos ne ovat likaantuneet.



VAROITUS

- Lasten akunkäyttöä on valvottava. Hakeudu lääkäriin välittömästi, jos patteri tai akku on nieltä.

HUOMIO

- Poista akku robotista ennen laitteen kierrättämistä tai hävittämistä.
- Parhaat tulokset saavutat käyttämällä vain robotin mukana toimitettua iRobot-litiumioniakkua.
- Älä käytä akkuja, joita ei voi ladata. Käytä vain tuotteen mukana toimitettua ladattavaa akkua. Jos akku on vaihdettava, hanki samanlainen iRobot-akku tai ota yhteyttä iRobot-asiakaspalveluun saadaksesi tietoa muista akkuvaihtoehtoista.
- Lataa akku ja poista se robotista ja lisävarusteista aina ennen pitkäaikaista varastointia.

PUHDISTUSNESTE



VAARA

- Kodin siivoustuotteet ovat turvallisia, kun niitä käytetään ja säilytetään etiketissä olevien ohjeiden mukaisesti. Muista aina lukea ohjeet ja noudattaa niitä tarkasti.
- Käytä vain osoitteessa global.irobot.com mainittua hyväksyttyä puhdistusainetta.
- Puhdistusnesteen käyttöön liittyvät varoitukset ovat sen pakkauksessa tai pullossa.



Pidä lasten ulottumattomissa



Pese kädet käytön jälkeen



Älä päästä ainetta silmiin. Jos ainetta pääsee silmiin, huuhtele ne huolellisesti vedellä

AUTOMAATTINEN ULKOINEN PÖLYSÄILIÖ



VAARA



- Älä käytä laitetta, jos sen johto tai pistoke on vahingoittunut. Jos laite ei toimi asianmukaisella tavalla tai se on pudonnut, vaurioitunut, jätetty ulkotiloihin tai pudonnut veteen, toimita se asiakaspalveluun.
- Irrota robotti ulkoisesta pölysäiliöstä aina ennen puhdistusta tai huoltotoimia.
- Lataa robottia vain sen mukana toimitetulla virtalähteellä. Mukana toimitettu sähkölaite tuottaa turvallista erittäin matalaa jännitettä, joka vastaa robotin tulojännitemerkintää ja jota tarvitaan turvallisen käytön varmistamiseen.
- Älä työnnä esineitä aukkoihin. Älä käytä laitetta, jos jokin aukoista on tukossa; pidä puhtaana pölystä, nukasta, hiuksista ja kaikesta, mikä voi vähentää ilmanvirtausta.

- Estäksesi robotin mahdollisen putoamisen portaisiin varmista, että latausasema sijaitsee vähintään 1,2 metrin (4ft) päässä portaista.
- Pölysäiliön parhaan mahdollisen toiminnan varmistamiseksi älä laita vierasesineitä automaattisen pölysäiliön porttiin ja pidä se puhtaana.
- Vältäksesi tahattoman ylikuumentumissuojan palautuksen aiheuttamat vaaratilanteet tämän laitteen virransyöttö ei saa tapahtua ulkoisen kytkinjärjestelmän, kuten ajastimen, kautta eikä sitä saa yhdistää virtapiiriin, jonka sähkölaitos kytkee säännöllisesti päälle ja pois.
- Älä kaada laitteeseen nesteitä äläkä kasta sitä veteen.
- Älä päästä nesteitä ulkoisen pölysäiliön päälle tai sisään.
- Älä käytä laitetta ulkotiloissa tai märillä pinnoilla.
- Älä salli laitteen käyttöä leikkikaluna. Laitteen käyttäminen lasten lähellä edellyttää tarkkaa valvontaa.
- Vältäksesi tahattoman ylikuumentumissuojan palautuksen aiheuttamat vaaratilanteet tämän laitteen virransyöttö ei saa tapahtua ulkoisen kytkinjärjestelmän, kuten ajastimen, kautta eikä sitä saa yhdistää virtapiiriin, jonka sähkölaitos kytkee säännöllisesti päälle ja pois.
- Käytä laitetta vain tämän oppaan mukaisesti.
- Vähennä sähköiskun vaaraa irrottamalla ulkoinen pölysäiliö verkkovirrasta ennen puhdistusta.
- Pidä pölysäiliö ja virtajohto etäällä kuumista pinnoista.

VAROITUS

- Lataa vain robotin mukana toimitettua akkua. Muunlaiset akut saattavat räjähtää ja aiheuttaa vammoja. Ota aina yhteyttä iRobot-asiakaspalveluun, jotta voit valita oikeanlaisen vaihtoakun.

HUOMIO

- Tuotetta ei saa käyttää muuntajan kanssa. Muuntajan käyttö mitätöi takuun välittömästi.
- Jos asut voimakkailla jännitemuutoksille alttiilla alueella, on suositeltavaa käyttää ylimääräistä ylijännitesuojaa. Ulkoinen pölysäiliö voidaan suojata ylijännitesuojalla voimakkaiden jännitemuutosten varalta.
- Älä käytä laitetta ilman pölypussia ja/tai suodattimia.



Tämä merkintä akussa tarkoittaa sitä, ettei akua saa hävittää lajittelemattoman kotitalousjätteen mukana. Loppukäyttäjänä vastuullasi on hävittää laitteesi käyttökelvoton akku ympäristöystävällisesti seuraavilla tavoilla:

(1) palauta se jakelijalle/jälleenmyyjälle, jolta olet ostanut tuotteen tai

(2) vie se tähän tarkoitukseen määrättyyn keräyspisteeseen.

Käyttökelvottomien akkujen erillinen kerääminen ja kierrättäminen säästää luonnonvaroja ja varmistaa, että ne kierrätetään ihmisten terveyttä ja ympäristöä suojelevalla tavalla. Lisätietoja saat paikallisesta kierrätyskeskuksesta tai jälleenmyyjältä, jolta olet alun perin ostanut tuotteen. Käyttökelvottomien akkujen ja paristojen vääränlainen hävittäminen voi niiden sisältämien aineiden vuoksi johtaa haittavaikutuksiin ympäristölle ja ihmisten terveydelle.

Tietoja akkujen jätevirran ongelmallisten aineiden vaikutuksista on seuraavassa lähteessä:
<http://ec.europa.eu/environment/waste/batteries/>

Tietoja Roomba Combo™ -robotti-imurista ja -mopista

Laite ylhäältä

FI

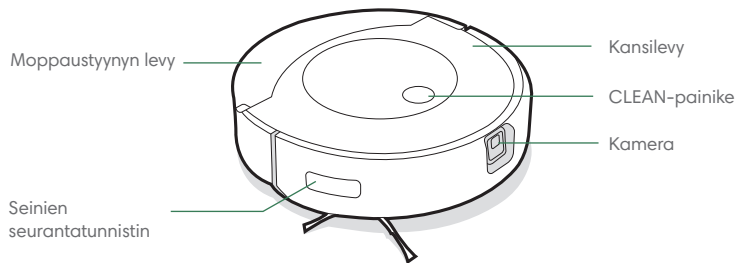

Pölysäiliö

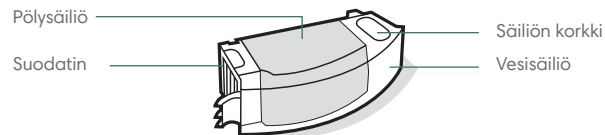

Laite alhaalta

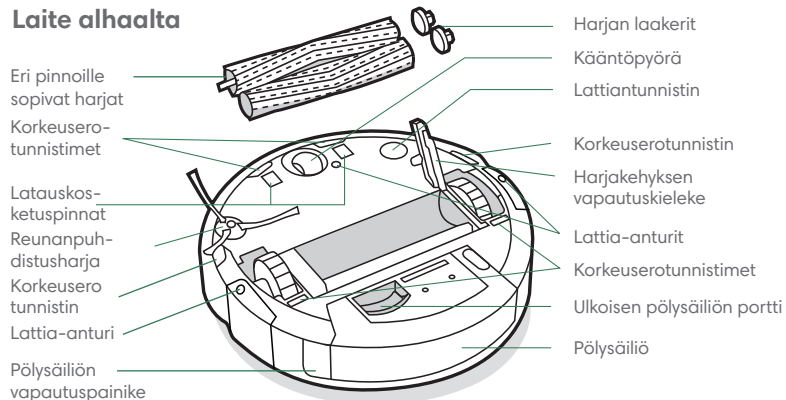

Tietoa automaattisesta ulkoisesta Clean Base™ -pölysäiliöstä

Laite edestä

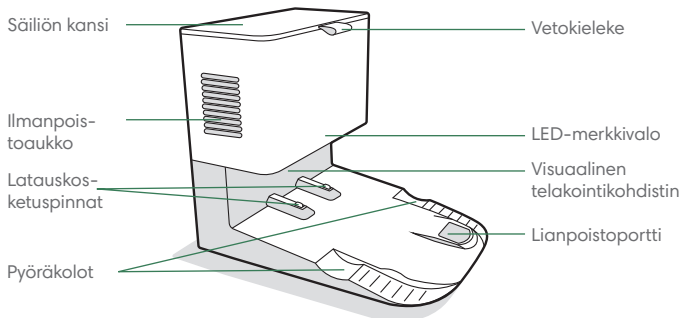

Laite takaa

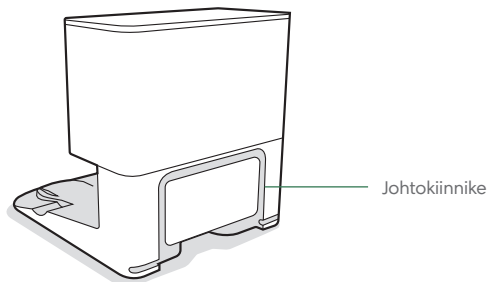

Laite ylhäältä

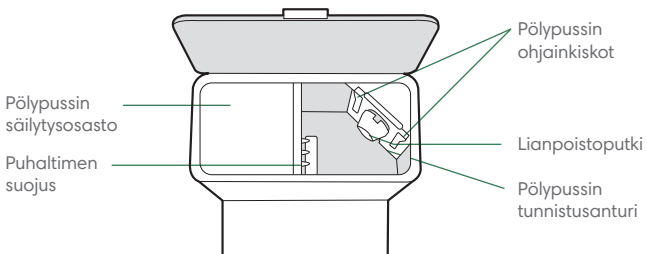

Laite alhaalta

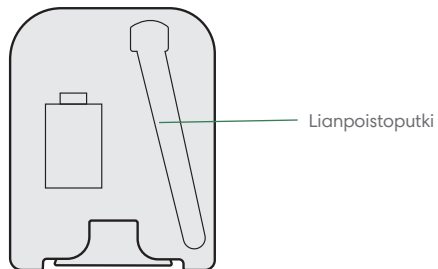

Roomba Combo™ -robotti-imurin ja -mopin käyttäminen

Automaattisen ulkoisen Clean Base™ -pölysäiliön sijoittaminen

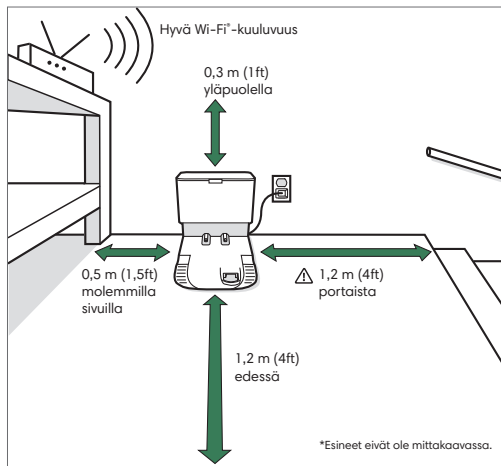

Huomautus: Älä aseta Clean Base™ -latausasemaa suoraan auringonvaloon. Varmista, että telakan ympärillä on tyhjää tilaa, jotta telakointi on sujuvaa.

VAARA: Estäaksesi robotin mahdollisen putoamisen portaisiin varmista, että latausasema sijaitsee vähintään 1,2 metrin (4ft) päässä portaista.

Lataa iRobot Home -sovellus ja muodosta yhteys Wi-Fi®-verkkoon

- Määritä Roomba Combo™ noudattamalla vaiheittaisia ohjeita.
- Määritä PrecisionVision Navigation esteiden välttämiseksi reaaliajassa.
- Määritä automaattisen siivouksen aikataulu ja muokkaa siivousasetuksia.
- Luo älykarttoja, jotka määrittävät, mistä, milloin ja miten robotti siivoaa.



Lataaminen



Valorengasspiraali latauksen aikana

Valkoinen spiraali: lataus käynnissä

Valkoisena palava valo ilmaisee robotin lataustason prosentteina

- Aktivoi akku asettamalla robotti latausasemaan.

Huomautus: Robottisi toimitetaan osittain ladattuna, mutta suosittelemme sen lataamista latausasemassa 3 tunnin ajan ennen ensimmäisen siivoustyön aloittamista.



Kun robotin akku on ladattu täyteen, merkivalorengkaan takaosa vilkkuu valkoisena.

- Latausasemassa oleva robotti käyttää pientä määrää sähköä. Robotin voi asettaa vieläkin vähemmän sähköä kuluttavaan valmiustilaan, kun se ei ole käytössä. Ohjeita ja lisätietoja vähän sähköä kuluttavasta valmiustilasta on sivustomme usein kysytyissä kysymyksissä.
- Kytke robotti pois päältä pitkäaikaisen säilytyksen yhteydessä poistamalla se latausasemasta ja pitämällä CLEAN-painike painettuna 3 sekunnin ajan yhden pyörän ollessa irti lattiasta. Säilytä robottia kuivassa, viileässä paikassa.

Siivoaminen

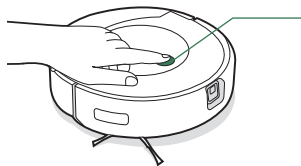

Paina CLEAN-painiketta

Paina kerran aloittaaksesi/keskeyttääksesi siivouksen / jatkaaksesi siivousta

Pidä painettuna 2–5 sekunnin ajan lopettaaksesi siivoustyön

- Robotti tutkii ja siivoaa kotisi automaattisesti siisteissä riveissä ja väistää esteet eteenpäin suunnatun kameran avulla. Se palaa latausasemaansa siivoustyön päätyttyä ja aina, kun sen on latauduttava.



Robotti tunnistaa esteet ja väistää niitä. On kuitenkin suositeltavaa poistaa ylimääräiset tavarat lattialta ennen siivoamista.

- Lopeta työ ja lähetä robotti takaisin latausasemaan painamalla CLEAN-painiketta 2–5 sekuntia. Sininen valorengas ilmoittaa, että robotti etsii latausasemaa.
- Kun robotti havaitsee erityisen likaisen alueen, se siirtyy Dirt Detect™ -tilaan, jossa se liikkuu edestakaisin siivotakseen alueen huolellisemmin. Valorengas vilkkuu sinisenä.



Kun robotti havaitsee, että sen pölysäiliö on tyhjennettävä, valorengas näyttää punaista pyyhkäisyliikettä robotin takaosaa kohden.

Imurointi

- Voit aloittaa pelkän imurointityön tyhjentämällä robotin vesisäiliön tai irrottamalla moppaustynyn ennen CLEAN-painikkeen painamista.

Moppaus

- Robotti pystyy imuroimaan ja moppimaan samanaikaisesti. Voit aloittaa imurointi- ja moppaustyön täyttämällä vesisäiliön, kiinnittämällä moppaustynyn ja painamalla CLEAN-painiketta.
- Kun robotti kohtaa maton siivoustyön aikana, se nostaa moppaustynyn ylös ja vetää ne pois.
- Kun moppaus- ja imurointityö on suoritettu, tyhjennä vesisäiliö ja vaihda moppaustynny.

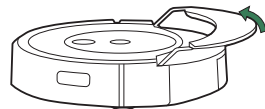

VAARA: Älä aseta moppaustynyn levyä manuaalisesti telineeseen, jotta robotti ei vahingoitu.

- 1 Irrota pölysäiliö painamalla pölysäiliön vapautuspainiketta.

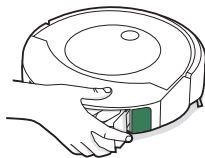

- 2 Kiinnitä moppaustynny.

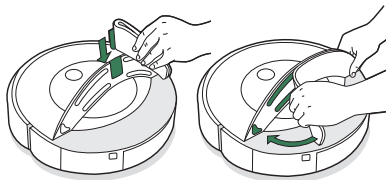

- 3 Täytä säiliö vedellä ja sopivalla puhdistusnesteellä.

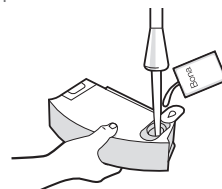

- 4 Aseta pölysäiliö takaisin robottiin.

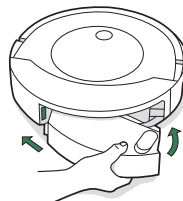

Puhdistusaine

Parhaiden moppaustulosten saavuttamiseksi voit lisätä iRobot®-puhdistusainetta säiliöön ennen veden lisäämistä. Aine sopii hyvin kaikille tiiville ja koville lattiatpinnoille.

Näytekoko
(Mukana pakkauksessa)



1/4 pullollista
säiliötä kohti

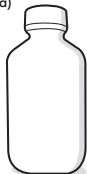

Jälleenmyynti:
Täysikokoinen
(Myydään erikseen)



3 korkillista
säiliötä kohti

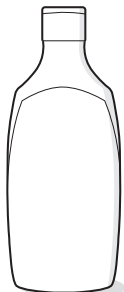

Tärkeää: Robotin kanssa on turvallista käyttää vain tiettyjä puhdistusaineita. Täydellinen lista yhteensopivista puhdistusaineista on osoitteessa answers.irobot.com/s/roomba-combo-cleanser tai sovelluksessa. Älä käytä muita puhdistusaineita tai valkaisuaineita.

Tietoja automaattisesta ulkoisesta pölysäiliöstä

Siivouksen aikana robotti palaa tarvittaessa automaattisesti ulkoiselle pölysäiliölle tyhjentämään pölysäiliönsä ja latautumaan.

Ulkoisen pölysäiliön LED-merkkivalo palaa punaisena, kun pölypussi on vaihdettava. Jos ulkoinen pölysäiliö havaitsee tukoksen, se pyrkii poistamaan tukoksen automaattisesti.



Huomio: Jos asetat robotin ulkoiselle pölysäiliölle manuaalisesti, se ei tyhjene automaattisesti. Käytä tässä tapauksessa iRobot Home -sovellusta tai paina painiketta 2–5 sekuntia.

Vianmääritys

Punainen valorengas

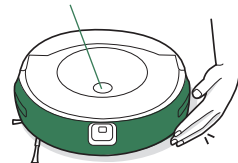

Akun varaus vähissä. Lataa.

- Robotti ilmoittaa ongelmista hälytysäänellä. Lisäksi robotin valorengas muuttuu punaiseksi. Saat tarkempia tietoja painamalla CLEAN-painiketta tai napauttamalla puskuria. Lisätukea on saatavilla iRobot Home -sovelluksessa.

- Robotti lopettaa siivoustyönsä automaattisesti, kun se on ollut toimeettomana pois latausasemasta 90 minuutin ajan.
- Voit palauttaa robotin tehdasetukset irrottamalla pölysäiliön ja pitämällä CLEAN-painiketta painettuna seitsemän (7) sekunnin ajan. Ääni ilmoittaa, kun tehdasetukset on palautettu. Vahvista painamalla CLEAN-painiketta uudelleen.

Akkujen turvallisuus ja toimitus

Parhaat tulokset saavutat käyttämällä vain robotin mukana toimitettua iRobot-litiumioniakkua.



VAARA: Litiumioniakkuihin ja niitä sisältäviin tuotteisiin liittyy tiukkoja kuljetussääntöksiä. Jos sinun on lähetettävä tuote huoltoon tai kuljetettava sitä mukana, sinun ON NOUDATETTAVA alla olevia ohjeita.

- Akun virta TÄYTYY katkaista ennen kuljetusta.
- Katkaise akun virta poistamalla robotti latausasemasta ja pitämällä CLEAN-painike painettuna 3 sekunnin ajan yhden pyörän ollessa irti lattiasta. Kaikki merkkivalot sammuvat.
- Pakkaa robotti turvallisesti lähettämistä varten.
- Jos tarvitset lisäapua, ota yhteyttä asiakaspalveluumme tai käy osoitteessa global.irobot.com.

Hoito ja huolto

Hoito- ja huolto-ohjeet

Pidä robottisi suorituskyky huipputasolla suorittamalla seuraavien sivujen toimenpiteet.

iRobot Home -sovelluksessa on lisää ohjevideoita. Jos huomaat robotin poimivan aiempaa vähemmän likaa lattialta, tyhjennä pölysäiliö ja puhdista suodatin ja harjat.

Osa	Hoitoväli	Vaihtoväli*
Moppautuun	Puhdista moppauksen jälkeen	30 moppauksen jälkeen.
Pölysäiliö	Pese pölysäiliö tarvittaessa	
Suodatin	Puhdista kerran viikossa (kaksi kertaa viikossa, jos sinulla on lemmikki). Älä pese.	Joka toinen kuukausi
Latauskosketuspinnat	Puhdista joka toinen viikko	
Täyden pölysäiliön anturi	Puhdista joka toinen viikko	
Etupään kääntöpyörä	Puhdista joka toinen viikko	Kerran vuodessa
Reunanpuhdistusharja ja eri pinnoille sopivat harjat	Puhdista kerran kuukaudessa (kaksi kertaa kuukaudessa, jos sinulla on lemmikki)	Kerran vuodessa
Anturi, kameraikkuna ja tyynyn teline	Puhdista kerran kuukaudessa	
Pölypussit	-	Pussit on vaihdettava LED-merkkivalon/sovelluksen ilmoituksen mukaisesti
Säiliön sisällä oleva puhaltimen suojus	Kerran kuukaudessa (puhdista puhaltimen suojus)	

 **Huomio:** iRobot valmistaa erilaisia varaosia ja varaosasarjoja. Jos uskot tarvitsevasi varaosaa, pyydä lisätietoja iRobot-asiakaspalvelusta.

* Vaihtoväli voi vaihdella. Osat on vaihdettava, jos niissä näkyy kulumista.

Automaattisen ulkoisen pölysäiliön vianmääritys

Ulkoisen pölysäiliö ilmoittaa ongelmista säiliön etuosan LED-merkkivalolla ja iRobot Home -sovelluksen kautta.

LED-merkkivalo	Yleinen virhe	Korjaus
Palaa punaisena	Pölypussi täynnä tai puuttuu	1. Vaihda pölypussi, jos se on täynnä tai puuttuu. 2. Varmista, että pölypussi on tiukasti paikallaan. 3. Jos ongelma ei ratkea, poista roskat ja pöly robottisi pohjan portista ja ulkoisesta pölysäiliöstä.
Vilkkuu punaisena	Telakan poistoportissa on vuoto tai tukos	1. Varmista, että säiliön kansi on painettu alas ja sulkeutunut tiiviisti. Tyhjennä säiliö manuaalisesti painamalla robotin CLEAN-painiketta 2 sekuntia. 2. Poista roskat ja pöly robottisi pohjan portista ja ulkoisesta pölysäiliöstä. 3. Irrota ulkoisen pölysäiliö pistokkeesta. Aseta se kyljelleen ja tarkista lianpoistoputki roskien ja pölyn varalta. Poista letku tarvittaessa lian poistamista varten.

Tuotteessa on lämpösuojaus, joka suojaa sitä ylikuumenemisen aiheuttamilta vaurioilta. Jos suojaus laukeaa, moottori sammutetaan. Jos näin käy, irrota laite sähkövirrasta, anna sen jäähtyä 30 minuuttia, poista tukokset poistoportista ja -letkusta ja kytkä sitten laite takaisin sähkövirtaan.

Moppaustyynyn puhdistaminen

Huomio: Voit puhdistaa moppaustyynyt kahdella tavalla, joko käsin tai pesukoneessa.

Käsinpesu

Pese tyynty perusteellisesti lämpimällä vedellä.

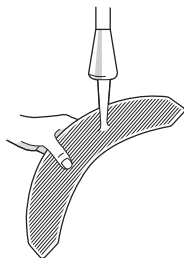

Konepesu

Pese lämpimällä pesuohjelmalla ja anna kuivua. Älä kuivaa kuivausrummussa. Älä pese hienopyykin kanssa.



Pölysäiliön tyhjentäminen

1 Irrota pölysäiliö painamalla pölysäiliön vapautuspainiketta.

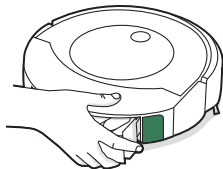

2 Avaa pölysäiliön luukku ja tyhjennä pölysäiliö.

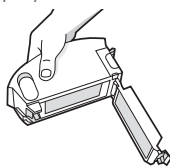

3 Aseta pölysäiliö takaisin robottiin.

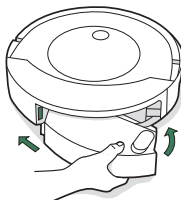

Suodattimen puhdistaminen

1 Poista pölysäiliö. Poista suodatin: tartu sen kumpaankin päähän ja vedä se ulos.

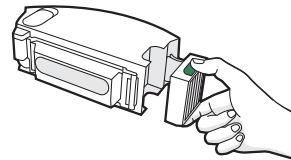

2 Poista pöly ja roskat napauttamalla suodatinta roska-astia vasten.



3 Aseta suodatin takaisin uurteiset osat ulospäin. Aseta pölysäiliö takaisin robottiin.

Tärkeää: Robotti ei toimi, jos suodatinta ei ole asennettu oikein. Vaihda suodatin joka toinen kuukausi.

Visuaalisen telakointikohdistimen ja latauskosketuspintojen puhdistaminen

- 1 Tarkista visuaalinen telakointikohdistin ja latauskosketuspinnat likaantumisen varalta. Pyyhi ne puhtaalla, kuivalla liinalla.

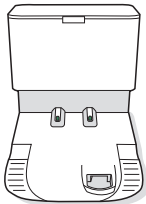
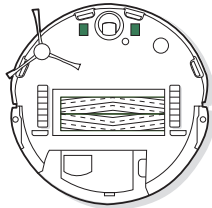

Huomio: Älä suihkuta puhdistusainetta suoraan tunnistimiin tai tunnistimien aukkoihin.

Täyden pölysäiliön anturien puhdistaminen

- 1 Irrota ja tyhjennä pölysäiliö.

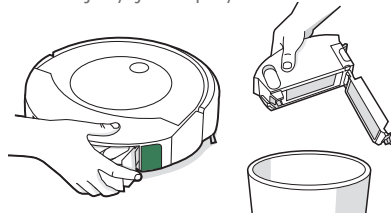

- 2 Pyyhi sisemmät tunnistimet puhtaalla, kuivalla liinalla.

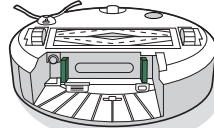

- 3 Pyyhi pölysäiliön luukku puhtaalla, kuivalla liinalla.

Suljettu luukku



Avattu luukku

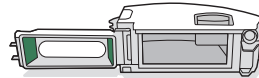

- 4 Poista mahdolliset roskat imutiestä.

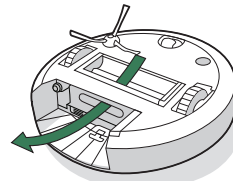

Eri pinnoille sopivien harjojen puhdistaminen

- 1 Purista harjakehyksen vapautuskielekettä ja poista mahdolliset tukokset.



- 2 Irrota harjat robotista. Irrota harjan laakerit harjojen päädyistä. Poista sitten laakerien alle kertyneet hiukset ja roskat. Asenna harjan laakerit takaisin.

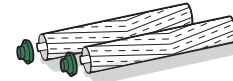

- 3 Poista harjojen vastakkaisessa päässä olevien kulmikkaiden tappien ympärille kertyneet hiukset ja roskat.

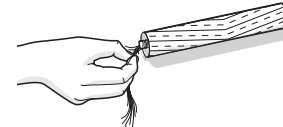

- 4 Asenna harjat takaisin robottiin. Harjojen tappien muodon tulee vastata siivospäämoduulissa olevien harjakuvakkeiden muotoa.

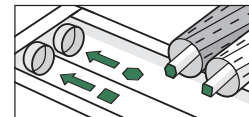

Etupään kääntöpyörän puhdistaminen

- 1 Poista etupyörämoduuli robotista vetämällä sitä voimakkaasti.
- 2 Irrota pyörä kotelostaan vetämällä sitä voimakkaasti (ks. kuva alla).
- 3 Poista etupyörän kolon sisälle kertyneet roskat.
- 4 Kun olet valmis, asenna kaikki osat takaisin paikoilleen. Varmista, että pyörä napsahtaa paikalleen.

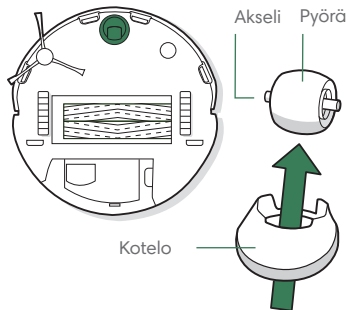

- * Tärkeää:** Hiusten ja lian vuoksi jumittunut etupyörä voi vaurioittaa lattiaa. Jos pyörä ei pyöri vapaasti, kun olet puhdistanut sen, ota yhteyttä asiakaspalveluun.

Pölysäiliön peseminen

- * Tärkeää:** Älä pese suodatinta. Poista suodatin ennen pölysäiliön pesemistä.
- 1 Vapauta pölysäiliö, poista suodatin ja avaa pölysäiliön luukku.
 - 2 Huuhtelee pölysäiliö ja vesisäiliö lämpimällä vedellä.

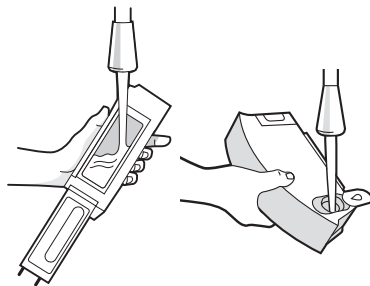

- ☰ Huomautus:** Pölysäiliötä ei voi pestä tiskikoneessa.
- 3 Varmista, että pölysäiliö on täysin kuiva. Aseta suodatin takaisin ja aseta pölysäiliö takaisin robottiin.

Reunanpuhdistusharjan puhdistaminen

- 1 Avaa reunanpuhdistusharjan kiinnitysruuvi pienellä ruuviavaimella tai kolikolla.
- 2 Vedä reunanpuhdistusharja irti. Poista hiukset ja/tai lika ja asenna harja takaisin.

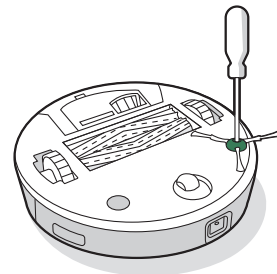

Antureiden, kameraikkunan ja latauskosketuspintojen puhdistaminen

- 1 Pyyhi anturit, kameraikkuna ja moppaustyynyn teline puhtaalla, kuivalla kankaalla.

Huomio: Tarkista kameraikkuna. Jos huomaat halkeamia, ota yhteyttä asiakaspalveluun.

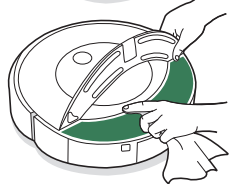
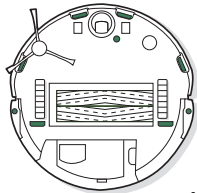
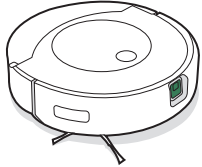

Tärkeää: Älä suihkuta puhdistusainetta tai vettä suoraan antureihin tai antureiden aukkoihin.

Pölypussin vaihtaminen

- 1 Avaa säiliö nostamalla kanta.

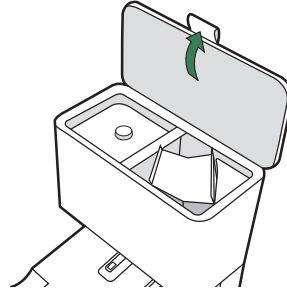

- 2 Poista pölypussi säiliöstä vetämällä muovikorttia ylös.

Huomio: Tämä sulkee pölypussin, jotta pöly ja roskat eivät pääse ulos.

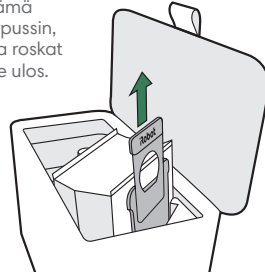

- 3 Hävitä käytetty pölypussi.

- 4 Asenna uusi pölypussi työntämällä muovikortti ohjainkiskoihin.

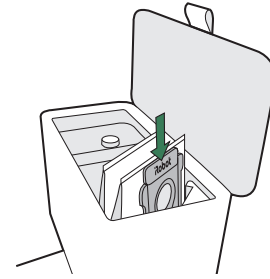

- 5 Varmista, että kansi on täysin kiinni painamalla sitä alas.

Huomio: Varmista robottisi ja pölysäiliösi ihanteellinen toiminta puhdistamalla ja/tai vaihtamalla robottisi suodatin tarpeen mukaan.

Puhaltimen suojuksen puhdistaminen

Tarkasta puhaltimen suojus nukan ja roskakertymien varalta ja pyyhi se puhtaaksi kuivalla, puhtaalla liinalla.

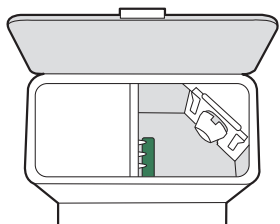

iRobot-asiakaspalvelu

Yhdysvallat ja Kanada

Jos sinulla on Roomba Combo™ -robotti-imuria ja -moppia koskevia kysymyksiä tai haluat antaa tuotteesta palautetta, ota yhteyttä iRobotiin ennen kuin otat yhteyttä jälleenmyyjään.

Voit aloittaa osoitteesta **global.irobot.com**, jossa on vinkkejä, usein esitettyjä kysymyksiä sekä tietoja lisävarusteista. Nämä tiedot löytyvät myös iRobot Home -sovelluksesta. Jos tarvitset vielä tämän jälkeen apua, soita asiakaspalvelumme numeroon **(877) 855 8593**.

Yhdysvaltojen iRobot-asiakaspalvelun palveluajat

- Maanantai-perjantai 9–21 EST
- Lauantai ja sunnuntai 9–18 EST

Muut maat

Käy osoitteessa **global.irobot.com**, jossa on

- lisätietoja paikallisesta iRobot-maaorganisaatiosta
- ohjeita ja vinkkejä Roomba Combo™ -robotti-imurin ja -mopin suorituskyvyn parantamiseen
- vastauksia kysymyksiisi
- paikallisen asiakaspalvelun yhteystiedot.

Säätelyä koskevia tietoja



iRobot Corporation vakuuttaa täten, että tämän robottipölynimurin ja -mopin malli RCA-Y1 täyttää EU:n radiolaitedirektiivin 2014/53/EU vaatimukset. EU-vaatimustenmukaisuusvakuutus on luettavissa kokonaisuudessaan osoitteessa: www.irobot.com/compliance.



iRobot Corporation vakuuttaa täten, että robottipölynimurin ja -mopin malli RCA-Y1 täyttää vuonna 2017 annettujen radiolaitesäädösten vaatimukset. UKCA-vaatimustenmukaisuusvakuutus on luettavissa kokonaisuudessaan osoitteessa: www.irobot.com/compliance.

Kemiallisten tietojen raportti, joka sisältää EU:n asetuksen EU 1907/2006 mukaisen luettelon erityistä huolta aiheuttavista aineista (SVHC), on luettavissa osoitteessa www.irobot.com/compliance.

Perusmalli RCA-Y1 sisältää Sextant-radiomodulimallin AXG-Y1. Sextant on kaksitaajuuksuradio, joka käyttää 2,4 GHz:n ja 5 GHz:n WLAN-taajuuksia. Sextant-radiomodulissa on lisäksi Bluetooth ja BLE, jotka käyttävät 2 400–2 483,5 MHz:n taajuuksia.

- 2,4 GHz:n taajuus on rajoitettu toimimaan välillä 2 400–2 483,5 MHz, ja sen suurin EIRP-lähtöteho on 17,78 dBm (59,98 mW) taajuudella 2 442 MHz.
- 5 GHz:n taajuus on rajoitettu toimimaan välillä 5 150–5 850 MHz, ja sen suurin EIRP-lähtöteho on 20,81 dBm (120,50 mW) taajuudella 5 190 MHz.
- Israelissa 5 GHz:n taajuus on rajoitettu toimimaan välillä 5 150–5 350 MHz.



Tämä symboli tuotteessa tarkoittaa, että laitetta ei saa hävittää lajittelemattoman kotitalousjätteen mukana. Loppukäyttäjänä olet vastuussa käyttökänsä päänsäavuttaneen laitteesi hävittämisestä ympäristön kannalta vastuullisella tavalla seuraavasti:

(1) palauta se jakelijalle/jälleenmyyjälle, jolta olet ostanut tuotteen tai

(2) vie se soveltuvaan keräyspisteeseen.

Tuotteen hävittäminen asianmukaisella tavalla auttaa säästämään arvokkaita raaka-aineita ja estämään jätteiden virheellisen käsittelyn aiheuttamat haitat ihmisten terveydelle ja ympäristölle. Saat tietoja lähimmästä keräyspisteestä paikallisilta viranomaisilta. Kansallinen lainsäädäntö saattaa määrätä rangaistuksia tällaisen jätteen epäasianmukaisesta hävittämisestä.

Lisätietoja esitetään seuraavassa lähteessä:

http://ec.europa.eu/environment/waste/weee/index_en.html

Valmistajan osoite: iRobot Corporation, 8 Crosby Drive, Bedford, MA 01730 Yhdysvallat

Kierrätä elinkaarensa päähän tullut iRobot-tuote vastuullisesti ja paikallisten määräysten mukaisesti. Seuraavassa on luettelo WEEE-kierrätysjärjestöistä, joiden kanssa iRobot tekee yhteistyötä tuotteen ostamisen aikana.

Sijainti	Organisaatio	URL
Itävalta	UFH	http://www.elektro-ade.at/elektrogeraete-sammeln/liste-der-sammelstoesterreich/
Belgia	Recupel	https://www.recupel.be/en/where-to-go/?searchcollectionPoints=&categories=1%2C2%2C3%2C4#
Saksa	Zentek	https://www.ear-system.de/ear-verzeichnis/sammel-und-ruecknahmestback
Tanska	Elretul	https://www.dpa-system.dk/DPAAplications/DPADB.aspx?wf=CollectionPointSearch.as
Espanja	Ecotic	https://punto-limpio.info/
Ranska	Eco-systemes	https://www.eco-systemes.fr/france
Irlanti	WEEE Ireland	http://www.weeireland.ie/household-recycling/where-can-i-recycle/
Alankomaat	Wecycle	https://www.watismijnapparaatwaard.nl/
Ruotsi	El-Kretsen	https://www.sopor.nu/sortera-ättervinn/
Yhdistynyt kuningaskunta	Repic	http://www.responsible-recycling.co.uk/contact-us/find-your-local-recy



© 2022 iRobot Corporation, 8 Crosby Drive, Bedford, MA 01730 Yhdysvallat. Kaikki oikeudet pidätetään. iRobot on iRobot Corporationin rekisteröity tavaramerkki. Roomba Combo, Clean Base ja Dirt Detect ovat iRobot Corporationin tavaramerkkejä. Wi-Fi ja Wi-Fi-logo ovat Wi-Fi Alliancen rekisteröityjä tavaramerkkejä. Apple ja App Store ovat Apple, Inc:n rekisteröityjä tavaramerkkejä Yhdysvalloissa ja muissa maissa. Google Play on Google LLC:n tavaramerkki.