



---

toaster  
leivänpaahdin  
brödrost









# Käyttöturvallisuus



## TÄRKEÄÄ:

LUE KAIKKI OHJEET JA TOIMINNOT ENNEN TÄMÄN LAITTEEN KÄYTTÄMISTÄ. SÄILYTÄ OHJEITA TURVALLISESSA PAIKASSA TULEVAA TARVETTA VARTEN. NOUDATA KAIKKIA VAIHEITA JÄRJESTYKSESSÄ. ÄLÄ ANNA LASTEN KÄYTTÄÄ TÄTÄ LAITETTA.

-  **VAROITUS:** Laitteen pinta kuumenee käytön aikana. 
- Älä käytä tätä laitetta ulkoisella ajastimella tai erillisellä kaukosäädinjärjestelmällä.
- Älä **KOSKAAN** yritä sammuttaa tulipaloa vedellä, vaan kytke laite pois pistorasiasta ja peitä sitten liekit esimerkiksi kannella tai sammutuspeitteellä.
-  **VAROITUS:** Laitetta on valvottava käytön aikana.
-  **VAROITUS:** Laite on asennettava siten, että pistorasiaan on esteetön pääsy.
-  **VAROITUS:** Jos laitteen sähköjohto vahingoittuu, on se vaihdettava uuteen valtuutetun huoltoliikkeen toimesta.
-  **VAROITUS:** Varmista ettei laitteeseen pääse työntämään sormia tai muita ruumiinosia tai muita tavaroita.
-  **VAROITUS:** Ei saa peittää.
- Tämä laite on suunniteltu kotitalouskäyttöön ja on käytettävä vain ohjeiden mukaisesti.
- Laite on tarkoitettu elintarvikkeiden käsittelyyn. Huomioi elintarvikkeiden käsittelyyn ja valmistukseen liittyviä turvallisuus- ja laatusäädöksiä.
- Noudata erityisen huolellisesti asennukseen ja turvalliseen käyttöön liittyvät ohjeet. Väärin käytettynä laite voi aiheuttaa sähköiskun vaaran.
- Laitetta ei saa muokata millään tavalla, sillä se voi mitätöidä takuun ja aiheuttaa turvallisuusriskin.
- Varmista ettei laitteen sähköjohto vahingoitu asentaessasi laitetta.
- Jos johto tai jokin muu osa laitteesta rikkoontuu, ota yhteyttä valtuutettuun huolto- liikkeeseen tai jälleenmyyjään. Laitteessa ei ole käyttäjän huollattavia osia.
- Vain valtuutettu huoltohenkilö saa suorittaa tähän laitteeseen liittyviä sähköasennus- tai korjaustöitä.
- Varmista ettei sähköjohto jää puristuksiin ja ettei se aiheuta kompastumisvaaraa.
- Poista kaikki suojamuovit ja tarrat laitteesta.
- Laite on tarkoitettu käytettäväksi vain kuivissa sisätiloissa.
- Älä altista laitetta tai sähköjoh-

toa vedelle tai muulle nesteelle.

- Älä altista laitetta tulelolle, suoralle auringonvalolle tai muulle kuumuudelle, liialliselle kylmyydelle tai syövyttävälle aineille.
- Älä aseta laitetta kuumenevalle alustalle, kuten keittolevyllä tai hellalle.
- Pidä vähintään 10 cm:n etäisyys laitteen ja seinien sekä muiden esineiden välillä. Laitteen yläpuolella tulee olla vähintään 60 cm tilaa.
- Laitetta ei saa käyttää herkästi syttyvien aineiden tai esineiden lähetyillä. Pidä laitetta poissa verhoista.
- Laitetta ei saa käyttää matolla, pöytäliinalla tai muulla pehmeällä alustalla. Laitetta ei saa käyttää metallisella tasolla. Käytä laitetta ainoastaan tukevalla työtasolla.
- Älä aseta laitetta sellaiselle pinnalle, joka ei kestä lämpöä.
- Älä irrota virtajohtoa pistorasiasta vetämällä johdosta, vaan vedä aina pistokkeesta.
- Laitteen pistotulppa tulee kytkeä irti pistorasiasta käytön jälkeen.
- Älä käsittele mitään laitteen osaa kostein käsin.
- Laitetta voivat käyttää myös yli 8-vuotiaat lapset ja henkilöt, joiden fyysinen tai henkinen toimintakyky on rajoittunut tai joilla ei ole kokemusta tai tietoa laitteen käytöstä, jos heitä on neuvottu laitteen turvallisuudesta käytöstä tai tarjolla on turvallisen käytön edellyttämä valvonta ja jos he ymmärtä-

vät laitteeseen liittyvät vaarat. Lasten ei pidä leikkiä laitteella. Lasten ei saa antaa puhdistaa tai huoltaa laitetta ilman valvontaa.

- Älä anna lasten leikkiä laitteella.
- Kaikki pakkausmateriaalit tulee pitää lasten ulottumattomissa ja hävittää asianmukaisesti.
- Pidä lapset ja kotieläimet pois laitteen luota silloin, kun se on toiminnassa tai se jäähtyy. Laitteen kosketettavissa olevat osat ovat kuumia.
- Väärä jännite vaurioittaa laitetta ja voi aiheuttaa sähköiskun vaaran. Tarkista laitteen merkikilvestä että laitteen sijoituspaikalla on mahdollisuus syöttää sille sen vaatima jännite.
- Sammuta laite ennen puhdistusta, huollattamista tai laitteen siirtämistä, ja irrota sähköpistoke pistorasiasta.
- Älä käytä laitetta jos se on vahingoittunut (esim. pudotettu, tai jos siinä on näkyviä vaurioita) tai toimii epänormaalisti. Älä käytä laitetta jos virtajohto tai -pistoke on vaurioitunut.
- Ole varovainen käyttäessäsi ja puhdistatessasi laitetta.
- Laitteessa ei ole käyttäjän huollattavia osia. Toimita laite jälleenmyyjälle tai valtuutettuun huoltoliikkeeseen sen rikkoonnuttua.
- Käytä vain valmistajan hyväksymiä lisälaitteita ja varaosia.

# Laitteen osat

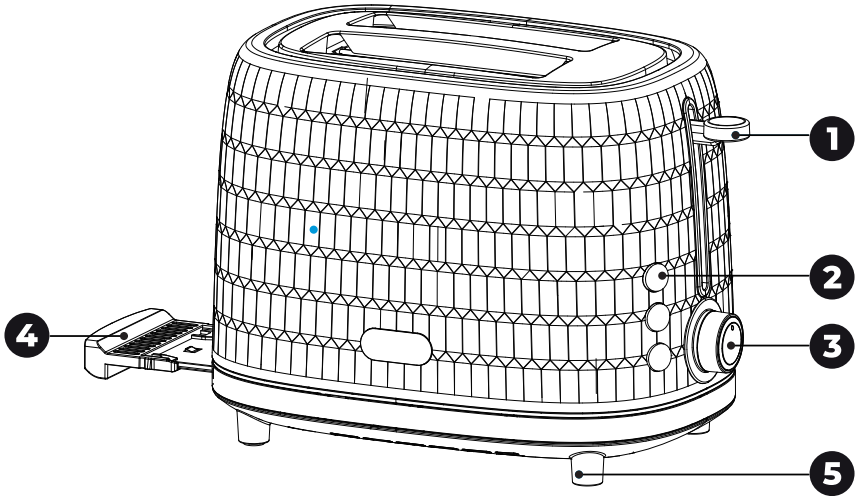

1. Vipu
2. Painikkeet

 Sulatus

Sulattaa pakastetun leivän. Toiminnon kesto on normaalia pidempi, alhaisemmalla teholla.

 Uudelleenlämmitys

Lämmittää aikaisemmin paahdetun leivän. Lyhyt ohjelma, joka ei ruskista leipää.

 Keskeytys

Keskeyttää ohjelman välittömästi, ja leipä ponnahtaa ylös.

3. Paahtoasteen valitsin

Taso	1	2	3	4	5	6	7
Aika	1 min 20 s	1 min 40 s	1 min 50 s	2 min	2 min 20 s	2 min 40 s	3 min

4. Murutarjotin
5. Liukumattomat jalat

\* Yllä olevat paahtamisajat ovat testattu 25 °C lämpötilassa kahdella leivänpalalla. Leivän koko ja paksuus vaikuttaa paahtamisaikaan.

# Käyttö

Ennen ensimmäistä käyttöä pitää laite käyttää tyhjänä, jotta lämmityselementteihin kertynyt pöly palaa pois:

1. Kytke leivänpaahdin sopivaan pistorasiaan.
2. Käännä paahdin korkeimmalle teholle (7) ja paina vipukytkin alas. Anna laitteen käytä ohjelman loppuun.
3. Toista tämä toimenpide vielä kerran.

Toimenpiteen aikana laitteesta saattaa nousta epämiellyttävä haju. Tämä on normaalia, ja haju vähenee käytön myötä.

## Leivän paahdaminen

1. Varmista että murutarjotin [4] on paikallaan ja että vipu [1] on yläasennossa.
2. Liitä sähköpistoke pistorasiaan.
3. Aseta leipäviipaleet paahittimeen. Paahda vain yksi viipale kummassakin aukossa.
4. Valitse paahtoaste valitsimella [3]. Korkeampi paahtoaste vastaa tummempaa paahtoa.
5. Työnnä vipu alas kunnes se lukittuu ala-asentoon.
6. Vipu ja leipäviipaleet ponnahtavat automaattisesti ylös kun paahto on valmis. Voit myös keskeyttää paahdon milloin tahansa painamalla keskeytyspainiketta ⊗.

Irrota paahdin pistorasiasta käytön jälkeen.

## Sulatus ja paahto

Sulatus toiminnon avulla voit sulattaa ja paahtaa pakastetun leipäviipaleen.

1. Aseta leipäviipaleet paahittimeen.
2. Valitse paahtoaste leivän paksuuden mukaan. Valitse alhainen paahtoaste mikäli paahdat jääkaappikylmää leipää.
3. Paina sulatuspainiketta ⊛.
4. Työnnä vipu alas kunnes se lukittuu ala-asentoon.
5. Vipu ja leipäviipaleet ponnahtavat automaattisesti ylös kun paahto on valmis.

## Lämmitys

Lämmitystoiminto lämmittää leivän ilman paahtamista.

1. Aseta leipäviipaleet paahittimeen.
2. Paina lämmityspainiketta ⊚.
3. Työnnä vipu alas kunnes se lukittuu ala-asentoon.
4. Vipu ja leipäviipaleet ponnahtavat automaattisesti ylös kun paahto on valmis.

## Vinkkejä

- Käytä alhaista paahtoastetta kuivalle leivälle.
- Tuoreelle tai täysjyväleivälle voi käyttää korkeampaa paahtoastetta.
- Käytä korkeampaa paahtoastetta jos leivän pinta on hyvin

epätasainen.

- Jos paahdat rusinoita tai hedelmää sisältävää leipää (esim. joululimppu), poista irtonaiset rusinat/hedelmäpalat ennen paahdamista, jotta ne eivät putoa paahtimen sisään.
- Valitse alhaisempi paahtoaste jos paahdat vain yhtä viipaletta, jotta leipä ei pala.
- Pakastettu leipä tulee paahtaa sulatustoiminnolla.

## Puhdistus ja ylläpito

- Irrota laite pistorasiasta ja anna sen jäähtyä ennen puhdistusta.
- Älä käytä hankaavia tai voimakkaita puhdistusaineita. Puhdista laitteen ulkopinta kostealla (ei märällä) liinalla ja kuivata kuivalla liinalla.
- Poista murut vetämällä murutarjotin ulos. Käännä paahtin ylös alaisin ja ravistele varovasti laitteeseen jääneet murut pois. Älä koskaan työnnä minkäänlaista työkalua tai kättäsi laitteen sisälle.
- Älä upota laitetta veteen.
- Laite on säilytettävä kuivassa, huoneenlämpöisessä tilassa kun sitä ei käytetä. Irrota sähköpistoke pistorasiasta jos laitetta ei käytetä pitkään aikaan.

## Tekniset tiedot







Jännite	220–240 V~ 50/60 Hz
Teho	800–950 W
Mitat (K x L x S)	277 x 170 x 200 mm
Paino	1,04 kg
Johdon pituus	800 mm

# Säker användning



## VIKTIGT:

LÄS ALLA INSTRUKTIONER OCH FUNKTIONER INNAN DU ANVÄNDER DENNA APPARAT. FÖRVARA BRUKSANVISNINGEN PÅ ETT SÄKERT STÄLLE. FÖLJ ALLA SKEDEN I ORDNING. LÅT INTE BARN ANVÄNDA APPARATEN.

-  **WARNING:** Apparatsens ytor blir mycket varma under användning.
- Använd inte apparaten med en extern timer eller ett separat fjärrkontrollsystem.
- Försök **ALDRIG** att släcka eld med vatten, utan stäng av apparaten och täck över flammen, t.ex. med ett lock eller brandfilt.
-  **WARNING:** Apparaten måste övervakas vid användning.
-  **WARNING:** Apparaten måste installeras på ett sådant sätt att uttaget är åtkomligt utan hinder.
-  **WARNING:** Om apparatsens nätsladd skadas, måste den bytas ut till en ny av en certifierad elektriker.
-  **WARNING:** Se till att fingrar eller andra kroppsdelar eller föremål inte kan föras in i apparaten.
-  **WARNING:** Täck inte apparaten.
- Denna apparat är avsedd för hushållsbruk och får endast användas i enlighet med instruktionerna.
- Apparaten är avsedd för bearbetning av livsmedel. Följ säkerhets- och kvalitetsföreskrifterna för hantering och tillagning av livsmedel.
- Beakta särskilt anvisningarna för installation och säker användning. Felaktig användning av apparaten kan leda till risk för elektriska stötar.
- Modifiera inte apparaten på något sätt, eftersom detta kan göra garantin ogiltig och utgöra en säkerhetsrisk.
- Se till att apparatsens elektriska ledning inte skadas när du installerar apparaten.
- Om sladden eller någon annan del av apparaten är skadad, kontakta en auktoriserad serviceverkstad eller återförsäljare. Det finns inga delar som kan underhållas av användaren.
- Endast auktoriserad servicepersonal får utföra elinstallationer eller reparationer på denna apparat.
- Se till att elsladden inte kommer i kläm och att den inte utgör en snubbelrisk.
- Ta bort all skyddsplast och alla dekaler från apparaten.
- Apparaten är endast avsedd för användning i torra inomhusutrymmen.
- Utsätt inte apparaten eller

nätsladden för vatten eller andra vätskor.

- Utsätt inte apparaten för eld, direkt solljus eller annan värme, överdriven kyla eller frätande ämnen.
- Placera inte apparaten på en het yta, t.ex. en kokplatta eller spis.
- Håll ett avstånd på minst 10 cm mellan apparaten och väggar och andra föremål. Lämna ett utrymme på minst 60 cm ovanför apparaten.
- Använd inte apparaten i närheten av brandfarliga ämnen eller föremål. Håll apparaten på avstånd från gardiner.
- Använd inte apparaten på mattor, dukar eller andra mjuka ytor. Använd inte apparaten på en metallisk yta. Använd endast på en stabil arbetsyta.
- Placera inte apparaten på en yta som inte tål värme.
- Dra inte ut nätsladden ur vägguttaget genom att dra i sladden, utan dra alltid i kontakten.
- Apparatsens stickkontakt måste kopplas bort från eluttaget efter användning.
- Hantera inte någon del av apparaten med våta händer.
- Denna apparat kan användas av barn över 8 år och personer med nedsatta fysiska, sensoriska eller mentala förmågor eller bristande erfarenhet och kunskap om de hålls under uppsyn eller har getts instruktioner angående säker användning av apparaten och förstår de involverade farorna. Barn får inte leka med appa-

ten. Rengöring och underhåll får inte utföras av barn utan uppsyn.

- Låt inte barn leka med apparaten.
- Allt förpackningsmaterial ska förvaras oåtkomligt för barn och kasseras på rätt sätt.
- Håll barn och husdjur borta från apparaten när den är i drift eller håller på att svalna. De delar av apparaten som kan vidröras är heta.
- Felaktig spänning skadar apparaten och kan orsaka elektriska stötar. Kontrollera märkskölden på apparaten för att säkerställa att platsen för apparaten kan leverera den spänning den kräver.
- Innan du rengör, underhåller eller flyttar apparaten ska du stänga av den och dra ut kontakten ur eluttaget.
- Använd inte apparaten om den har skadats (t.ex. tappats eller om det finns synliga skador) eller om den fungerar onormalt. Använd inte apparaten om nätsladden eller stickkontakten är skadad.
- Var försiktig när du använder och rengör apparaten.
- Apparaten har inga delar som användaren kan utföra service på. Om apparaten är skadad ska du återlämna den till din återförsäljare eller auktoriserad serviceverkstad.
- Använd endast tillbehör och reservdelar som godkänts av tillverkaren.



# Apparatens delar

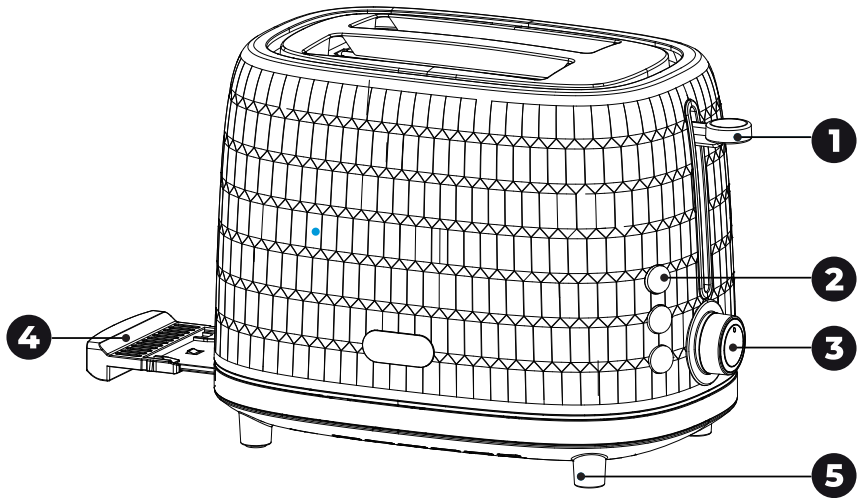

1. Spak
2. Knappar

 Upptining

Tinar upp fruset bröd. Drifftiden är längre än normalt med låg effekt.

 Återupp-  
värmning

Värmer upp en tidigare rostad brödskiva. Ett kort program som inte bryner brödet.

 Avbryt

Avbryter programmet omedelbart och brödet hoppar upp.

### 3. Rostningsgradsväljare

Grad	1	2	3	4	5	6	7
Tid	1 min 20 s	1 min 40 s	1 min 50 s	2 min	2 min 20 s	2 min 40 s	3 min

4. Smulbricka
5. Gummifötter

\* Rostningsgraderna ovan har testats i 25 °C temperatur med två brödskivor. Brödets storlek och tjocklek påverkar rostningstiden.

# Användning

Före första användningen bör apparaten användas tom så att damm som ansamlats på värme-elementen bränns bort:

1. Anslut brödrosten till ett lämpligt vägguttag.
2. Vrid brödrosten till den högsta effekten (7) och tryck ner rostningsspaken.
3. Upprepa detta en gång till.

Då du utför detta ingreppet är det möjligt att brödrosten avger en obehaglig lukt. Detta är normalt, och lukten minskar vid användning.

## Rostning av bröd

1. Se till att smulbrickan [4] är på plats och att spaken [1] är i upprätt läge.
2. Anslut brödrosten till ett vägguttag.
3. Placera brödsnivorna i brödrosten. Rosta en brödsnivå per rostningsöppning
4. Välj rostningsgrad med rostningsreglaget [3]. En högre rostningsgrad motsvarar mörkare rostning.
5. Tryck ner spaken tills den låser sig i det nedre läget.
6. Spaken och brödsnivorna studsar automatiskt upp när rostningen är färdig. Du kan även avbryta rostningen när som helst genom att trycka på avbrytningsknappen [2].

Koppla loss brödrosten från vägguttaget efter användning.

## Upptining och rostning

Med upptiningsfunktionen kan du tina upp och rosta en djupfryst brödsnivå.

1. Placera brödsnivorna i brödrosten.
2. Välj rostningsgrad enligt brödsnivåns tjocklek. Välj en låg rostningsgrad om du rostar en kylskåpskall brödsnivå.
3. Tryck på upptiningsknappen [8].
4. Tryck ner spaken tills den låser sig i det nedre läget.
5. Spaken och brödsnivorna studsar automatiskt upp när rostningen är färdig.

## Uppvärmning

Uppvärmningsfunktionen värmer upp brödet utan rostning.

1. Placera brödsnivorna i brödrosten.
2. Tryck på uppvärmningsknappen [5].
3. Tryck ner spaken tills den låser sig i det nedre läget.
4. Spaken och brödsnivorna studsar automatiskt upp när rostningen är färdig.

## Tips

- Använd en låg rostningsgrad för torrt bröd.
- För färskt eller helkornsbröd kan du använda en högre rostningsgrad.

- Använd en högre rostningsgrad om brödets yta är mycket ojämn.
- Om du rostar bröd som innehåller russin eller fruktbitar (t.ex. jullimpa), avlägsna lösa russin/fruktbitar före rostning, så att bitarna inte trillar in i brödrosten.
- Välj en lägre rostningsgrad om du rostar endast en brödski-va för att undvika att brödet bränns.
- Fruset bröd bör rostras med upptinjningsfunktionen.

## Rengöring och underhåll

- Koppla ur apparaten och låt den svalna innan du rengör den.
- Använd inte slipande eller starka rengöringsmedel. Rengör apparatens utsida med en fuktig (ej våt) trasa och torka med en torr trasa.
- Ta bort smulor genom att dra ut smulbrickan. Vänd brödrosten upp och ned och skaka försiktigt ut eventuella smulor som finns kvar i apparaten. För aldrig in något verktyg eller din hand i apparaten.
- Sänk inte ner apparaten i vatten.
- Förvara apparaten torrt och i rumstemperatur när den inte används. Koppla ur apparaten om den inte ska användas under en längre tid.

## Teknisk information

Spänning	220–240 V~ 50/60 Hz
Effekt	800–950 W
Mått (H x B x D)	277 x 170 x 200 mm
Vikt	1,04 kg
Sladdens längd	800 mm

## Tuotteen turvallinen hävittäminen

Laitetta tai sen oheistarvikkeita ei saa hävittää normaalin talousjätteen seassa sen elinkaaren päätyttyä. Toimita laite kierrätettäväksi jälleenmyyjälle tai paikalliselle kierrätyksestä vastaavalle jätteenkäsittelylaitokselle. Lisätietoja saat jälleenmyyjältäsi tai jätehuoltoyhtiöltäsi.

## Säker kassering av apparaten

Produkten får inte kasseras med hushållsavfall, utan bör levereras till en avfallssorteringsstation som kan behandla elektroniskt avfall eller till en elektronikhandel för återvinning. Du får mera information av din återförsäljare eller ditt lokala avfallshanteringsbolag.

Verkkokauppa.com Oyj  
Tyynenmerenkatu/Stillahavsgatan 11  
00220 Helsinki/Helsingfors

<https://asiakaspalvelu.verkkokauppa.com>

