



KÄYTTÖOPAS

JÄÄKAAPPI



Lue ohjeet huolellisesti ennen asennuksen aloittamista. Se helpottaa asentamista ja varmistaa, että laite on oikein ja turvallisesti asennettu. Säilytä nämä ohjeet asennuksen jälkeen laitteen lähellä tulevia tarpeita varten.

SUOMI



MFL71737101
Rev.10_121823

www.lg.com

Copyright © 2020-2023 LG Electronics Inc. Kaikki oikeudet pidätetään

SISÄLLYSLUETTELO

Tässä käyttöohjeessa saattaa olla kuvia tai sisältöä, joka ei koske juuri sinun malliasi.

Valmistaja pidättää itsellään oikeuden tarvittaessa muokata käyttöopasta.

TURVALLISUUSOHJEET

LUE KAIKKI OHJEET ENNEN KÄYTTÖÄ	4
VAROITUS	4
HUOMIO	10

ASENNUS

Ennen asennusta	12
Laitteen tasaaminen	13
Virran kytkeminen päälle	15
Laitteen siirtäminen toiseen paikkaan	15

KÄYTTÖ

Ennen käyttöä	16
Tuotteen ominaisuudet	18
Toimintopaneeli	20
Ovenkahva	21
Water Dispenser (Vesiannostelija)	22
Jääkaappilokero	24
Ovihylly	26
Hylly	26
Pulloteline	26
Ilmansuodatin	27

ÄLYTOIMINNOT

LG ThinQ -sovellus	28
Smart Diagnosis	30

HUOLTO

Puhdistus	32
-----------------	----

VIANMÄÄRITYS

Ennen soittamista huoltoon	33
----------------------------------	----

LIITE

YMPÄRISTÖSTÄ HUOLEHTIMINEN.....	38
---------------------------------	----

TURVALLISUUSOHJEET

LUE KAIKKI OHJEET ENNEN KÄYTTÖÄ

Seuraavat turvallisuusohjeet on tarkoitettu estämään laitteen vaarallisen tai virheellisen käytön aiheuttamia odottamattomia vaaroja tai vaurioita. Ohjeet on eroteltu vaarasanoilla "VAROITUS" ja "HUOMIO", kuten kuvattu alla.

Turvallisuusviestit



Tämä symboli ilmaisee asioita ja toimenpiteitä, jotka voivat aiheuttaa vaaroja. Lue tämän symbolin merkitys huolellisesti ja vältä vaarat noudattamalla ohjeita.



VAROITUS

ilmaisee, että ohjeiden noudattamatta jättäminen voi aiheuttaa vakavan henkilövahingon tai kuoleman.



HUOMIO

Ilmaisee, että ohjeiden noudattamatta jättäminen voi aiheuttaa lievän henkilövahingon tai tuotteen vaurioitumisen.

VAROITUS

VAROITUS

- Noudata räjähdysten, tulipalon, kuoleman, sähköiskun, loukkaantumisen tai palovammojen vaaran vähentämiseksi yleisiä varotoimia, mukaan lukien seuraavia:
-

Tekninen turvallisuus

- Laitetta saavat käyttää vähintään 8-vuotiaat lapset ja henkilöt, joiden fyysinen, aistinvarainen tai henkinen toimintakyky on rajoittunut tai joilla ei ole tarvittavaa kokemusta ja tietoa laitteen käytöstä, jos heitä valvotaan tai opastetaan laitteen turvalliseen käyttöön, ja he

ymmärtävät käyttöön liittyvät vaarat. Lapset eivät saa leikkiä laitteella. Lapset eivät saa tehdä puhdistus- tai kunnossapitotoimenpiteitä ilman valvontaa.

- Laitetta eivät saa käyttää henkilöt (mukaan lukien lapset), joiden fyysinen, aistinvarainen tai henkinen toimintakyky on rajoittunut tai joilla ei ole tarvittavaa kokemusta ja tietoa laitteen käytöstä, jollei heidän turvallisuudestaan vastuussa oleva henkilö valvo tai opasta heitä laitteen käytössä. Lapsia tulee valvoa, jotta he eivät pääse leikkimään laitteella.
- 3-8-vuotiaat lapset saavat täyttää ja tyhjentää jäähdytyslaitteita.
- Tämä laite on tarkoitettu kotitalouskäyttöön ja vastaaviin käyttötarkoituksiin, kuten:
 - henkilöstön keittiötiloihin kaupoissa, toimistoissa ja muissa työympäristöissä;
 - maataloilla sekä asiakaskäyttöön hotelleissa, motelleissa ja muissa majoitustiloissa;
 - aamiaismajoituspaikoissa;
 - ateriapalvelut ja vastaavat vähittäismyynnistä poikkeavat käytöt.
- Tätä kylmäsäilytyslaitetta ei ole tarkoitettu käytettäväksi sisäänrakennettuna laitteena.



Tämä symboli varoittaa syttyvistä materiaaleista, jotka voivat syttyä palamaan ja aiheuttaa tulipalon, jos varovaisuutta ei noudateta.

- Tämä laite sisältää jäähdytysaineena pienen määrän isobutaania (R600a), mutta se on myös syttyvää. Laitetta kuljetettaessa ja asennettaessa tulee huolehtia siitä, ettei mikään kylmäaineen kiertopiirin osa vaurioidu.
- Laitteessa käytetty kylmäaine ja eristeen paisutuskaasu edellyttävät hävityksessä erityistoimia. Ota yhteys huoltoedustajaan tai vastaavaan henkilöön ennen niiden hävittämistä.
- Älä vahingoita jäähdytysputkistoa.

- Jos virtajohto tai virtapistoke on vaurioitunut tai pistorasia on löysällä, se on vaihdettava. Älä kytke virtajohtoa ja ota yhteyttä valtuutettuun huoltokeskukseen vaarojen välttämiseksi.
- Älä sijoita useita kannettavia pistorasioita tai kannettavia virtalähteitä laitteen taakse.
- Kiinnitä virtapistoke pistorasiaan, kun olet huolellisesti poistanut kaiken kosteuden ja pölyn.
- Verkkojohtoa ei saa irrottaa pistorasiasta kaapelista vetämällä. Tartu aina pistotulppaan napakasti ja vedä se irti pistorasiasta.
- Pidä laitteen kotelossa tai sisällä olevassa rakenteessa olevat ilmanvaihtoaukot esteettöminä.
- Älä säilytä räjähtäviä aineita, kuten syttyvää ponneainetta sisältäviä aerosolipakkauksia tässä laitteessa.
- Älä kallista, vedä tai työnnä laitetta, kun kuljetat sitä.
- Laitetta sijoittaessasi varmista, ettei virtajohto takerru kiinni mihinkään eikä vaurioidu.
- Älä käytä mekaanisia laitteita tai muita keinoja sulatuksen nopeuttamiseen.
- Älä käytä hiustenkuivaajaa laitteen sisäosien kuivaamiseen tai aseta kynttilää laitteen sisälle poistamaan hajuja.
- Älä käytä laitteen sisällä olevissa, elintarvikkeiden säilytykseen tarkoitetuissa tiloissa sähkölaitteita, elleivät ne ole valmistajan suosittelemaa tyyppiä.
- Varmista ettei kehon osa, kuten käsi tai jalka, jää jumiin laitetta siirrettäessä.
- Irrota virtajohto pistorasiasta ennen laitteen puhdistusta tai mahdollisen sisävalon vaihtamista.
- Älä suihkuta vettä tai syttyviä aineita (hammastahnaa, alkoholia, ohenteita, bentseeniä, syttyviä nesteitä, hankaavia aineita jne.) laitteen sisä- tai ulkopinnan päälle sen puhdistamiseksi.
- Älä käytä laitteen puhdistukseen karkeapintaisia tai metallimateriaalista valmistettuja harjoja, liinoja tai sieniä.

- Vain LG Electronic -huoltoliikkeen valtuuttama korjaaja saa purkaa, korjata tai muuttaa laitetta. Jos laite pitää siirtää ja asentaa uuteen paikkaan, ota yhteys LG Electronics -huoltoon.

Syttyvistä materiaaleista aiheutuva tulipalovaara

- Mikäli vuotoa havaitaan, on vältettävä avotulta tai mahdollisia syttymislähteitä sekä tuuletettava useiden minuuttien ajan huonetta, jossa laite on. Tulenaran kaasuilimaseoksen muodostumisen estämiseksi kylmäaineen kiertopiirin vuodon mahdollisesti sattuesssa, laitteen sijaintihuoneen koon pitäisi vastata käytetyn kylmäaineen määrää. Huoneessa tulee olla 1 m² jokaista laitteen sisällä olevaa 8 grammaa R600a-kylmäainetta kohti.
- Putkista vuotava kylmäaine voi syttyä tuleen tai aiheuttaa räjähdyksen.
- Jokaisen laitteen kylmäaineen määrä ilmoitetaan tyyppikilvessä laitteen sisällä.

Asentaminen

- Laitteen siirtämiseen tarvitaan vähintään kaksi henkilöä, jotka pitävät turvallisesti kiinni laitteesta.
- Asenna laite tasaiselle ja kovalle alustalle.
- Älä asenna laitetta kosteaan tai pölyiseen paikkaan. Älä asenna tai säilytä laitetta ulkona tai missään sellaisessa paikassa, jossa se on alttiina säälle, suoralle auringonvalolle, sateelle, tuulelle tai pakkasasteille.
- Älä sijoita laitetta suoraan auringonvaloon tai altista sitä muiden laitteiden kuten liesien tai lämmittimien aiheuttamalle lämmölle.
- Älä avaa laitteen takaseinää asennuksen aikana.
- Asenna laite paikkaan, josta sen voi helposti irrottaa pistorasiasta tarvittaessa.
- Varo pudottamasta ovea asentamisen tai irrottamisen aikana.
- Varo taittamasta, repimästä tai muuten rikkomasta kaapelia laitteen oven asentamisen tai irrottamisen aikana.

- Varo liittämästä virtapistoketta niin, että johto on ylöspäin tai asettamasta laitetta nojaamaan pistokkeeseen.
- Älä kytke adaptoreita tai muita lisälaitteita laitteen pistokkeeseen.
- Älä muuta virtajohtoa tai käytä jatkojohtoa.
- Varmista, että pistorasia on asianmukaisesti maadoitettu ja että pistokkeen maadoitus on kunnossa. Lisätietoa maadoittamisesta saat LG Electronics -huollosta.
- Laite on varustettu virtajohdolla, jossa on laitteen maadoittava johdin ja maadoitettu pistoke. Pistoke täytyy liittää asianmukaiseen pistorasiaan, joka on kaikkien paikallisten määräysten ja säännösten mukaan oikein asennettu ja maadoitettu.
- Älä koskaan käynnistä laitetta, jossa on merkkejä viasta. Jos on epäilyksiä, ota yhteys jälleenmyyjään.
- Hävitä pakkausmateriaali (kuten muovipussit ja vaahtomuovi) pois lasten ulottuvilta. Pakkausmateriaalit saattavat aiheuttaa tukehtumisen.
- Älä liitä laitetta monipistorasiaan, jossa ei ole virtajohtoa (asennettuna).
- Laite pitää liittää erilliseen virtajohtoon, jossa on oma sulake.
- Älä käytä (siirrettävää) monipistorasiaa, jota ei ole asianmukaisesti maadoitettu. Jos käytät asianmukaisesti maadoitettua (siirrettävää) monipistorasiaa, valitse monipistorasia, jonka virtakapasiteetti vastaa vähintään laitteen nimellistehoä, ja varaa monipistorasia pelkästään laitteelle.

Käyttö

- Älä käytä laitetta mihinkään muuhun kuin elintarvikkeiden säilytykseen kotitalouskäytössä (ei esim. lääkkeiden tai tutkimusmateriaalien säilytykseen tai kuljetukseen).
- Jos sähköosiin pääsee vettä, irrota pistoke pistorasiasta ja ota yhteys LG Electronics -huoltoon.
- Irrota virtapistoke pistorasiasta salamoinnin tai kovan ukonilman aikana tai mikäli laitetta ei käytetä pitkiin aikoihin.
- Älä koske virtapistokkeeseen tai säätimiin märin käsin.

- Älä taivuta virtajohtoa tarpeettomasti tai aseta raskaita esineitä sen päälle.
- Jos laitteesta kuuluu epänormaaleja ääniä, siitä tulee hajua tai savua, irrota virtapistoke välittömästi pistorasiasta ja ota yhteyttä LG Electronics -huoltoon.
- Älä työnnä käsiäsi tai metallisia esineitä viileän ilman poistoaukkoon, kanteen tai laitteen takana olevaan lämpöä vapauttavaan ritilään.
- Älä käytä liiallista voimaa tai iskuja laitteen takakannen avaamiseen.
- Ole varovainen laitteen oven avaamisessa tai sulkemisessa, jos lapsia on lähellä. Ovi saattaa ponnahtaa lasta vasten ja aiheuttaa henkilövahingon.
- Vältä vaara lasten jäämisestä loukkuun laitteen sisälle. Laitteen sisälle loukkuun jäänyt lapsi saattaa tukehtua.
- Älä laita laitteeseen eläimiä.
- Älä aseta laitteen päälle raskaita tai helposti särkyviä tavaroita, nesteitä, räjähdysherkkiä aineita, herkästi syttyviä aineita (kuten kynttilöitä, lampuja jne.) tai lämmityslaitteita (kuten liesiä, lämmittimiä jne.).
- Älä laita mitään muuta sähkölaitetta (kuten lämmitintä tai matkapuhelinta) laitteen sisälle käytön aikana.
- Jos kaasua (isobutaania, propaania, maakaasua jne.) pääsee vuotamaan, älä koske laitteeseen tai virtapistokkeeseen ja tuuleta tila välittömästi. Tässä laitteessa käytetään kylmäaineena kaasua (isobutaani R600a). Vaikka laitteessa onkin vain pieni määrä kaasua, se on silti syttyvää kaasua. Kaasuvuodon aiheuttamat kipinät kuljetuksen, asennuksen tai käytön aikana saattavat aiheuttaa tulipalon, räjähdyksen tai henkilövahingon.
- Älä käytä tai säilytä laitteen lähellä syttyviä tai palavia aineita (eetteri, bentseeni, alkoholi, kemikaalit, nestekaasu, syttyvä suihke, hyönteismyrkky, ilmanraikastin, kosmetiikka jne.).
- Tässä laitteessa on toiminnallinen maadoitus.
- Täytyä vain juomakelpoisella vedellä.
 - Jos käytät annostelijan vesisäiliötä, muista täyttää se vain juomakelpoisella vedellä.

Hävittäminen

- Kun laitetta poistetaan käytöstä, irrota ovitiiviste, mutta jätä hyllyt ja lokerot paikoilleen. Pidä lapset poissa laitteen luota.

HUOMIO

VARO

- Lievien henkilövahinkojen, toimintahäiriöiden ja tuote- tai omaisuusvahinkojen vaaran vähentämiseksi tulee noudattaa yleisiä varotoimia, mukaan lukien seuraavia:

Asentaminen

- Kun laite on purettu pakkauksesta, tarkista, ettei laite ole vaurioitunut kuljetuksen aikana.
- Odota vähintään 3–4 tuntia, jotta voit varmistaa, että kylmäainepiiri toimii kunnolla.
- Tämä laite ei vaadi asennukseen tai käyttöön muutoksia korkeuden perusteella.
- Vältä herkkien lattioiden vahingot kuljettamalla laitetta varoen.

Käyttö

- Laitteen oven etupuolen tai hyllyjen karkaistu lasi voi vahingoittua iskusta. Jos se on rikki, älä koske siihen käsin.
- Älä roiku laitteen ovissa, sisätilassa tai hyllyissä tai kiipeä niiden päälle.
- Älä säilytä liian painavia tuotteita kuten runsasta määrää vesipulloja ovihyllyissä.
- Älä avaa tai sulje laitteen ovea liiallisella voimalla.
- Jos laitteen oven sarana on vaurioitunut tai toimii huonosti, lopeta sen käyttö ja ota yhteyttä LG Electronicsin huoltoliikkeeseen.
- Estä lemmikeitä pureskelemasta virtajohtoa tai vesiletkeä.

- Älä jätä kättä tai jalkaa väliin laitteen ovea tai ovesa olevaa ovea avattaessa tai suljettaessa.

Kunnossapito

- Tämä laite on varusteltu LED-lampulla, jota ei tarvitse huoltaa. Älä poista suojusta tai LED-lamppua edes sen korjaamiseksi tai vaihtamiseksi. Ota yhteyttä LG Electronicsin asiakaspalveluun.
- Älä puhdista lasihyllyjä tai kansia lämpimällä vedellä niiden ollessa kylmiä. Ne voivat särkyä äkillisten lämpötilan vaihteluiden voimasta.
- Älä aseta hyllyjä ylösalaisin, sillä ne voivat pudota.
- Ota yhteyttä LG Electronics -huoltoon, jos laitteen sisälle kerääntyy huurretta.

ASENNUS

Ennen asennusta

Mitat ja vapaa tila

Liian pieni etäisyys viereisiin esineisiin saattaa heikentää jäähdyttämistä ja kasvattaa virrankulutusta. Jätä yli 50 mm:n etäisyys laitteen takaosan ja seinän väliin asentaessasi laitetta.

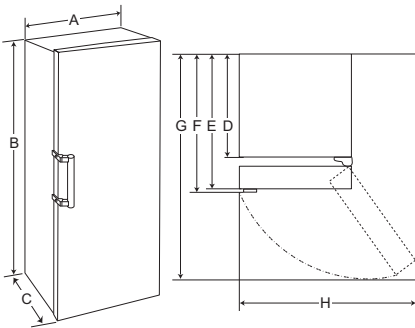

-	Koko (mm)
A	595
B	1 860
C	707
D	600
E	666
F	707
G	1 225
H	816

HUOMAUTUS

- Voit selvittää laitteen tyypin katsomalla laitteen sisältä löytyvää tarraa.
- Laitteen eristemateriaalit voivat supistua tai laajentua lämpötilan muutosten seurauksena. Tämä voi johtaa laitteen leveyden suurenemiseen tai pienenemiseen.

Ympäristön lämpötila

- Laite on suunniteltu toimimaan rajoitetuissa ympäristön lämpötiloissa ilmastoalueesta riippuen.
- Sisäiset lämpötilat voivat vaihdella riippuen laitteen sijainnista, ympäristön lämpötilasta, oven avaamiskertojen tiheydestä ja niin edelleen.
- Ilmastoluokan näet luokitustarrasta.

Ilmastoluokka	Ympäristön lämpötilan rajat °C
SN (laajennettu lauhkea)	+10 – +32
N (lauhkea)	+16 – +32
ST (Subtrooppinen)	+16 – +38 / +18 – +38**
T (Trooppinen)	+10 – +43* / +16 – +43 / +18 – +43**

* Australia, Intia, Kenia

** Argentiina

HUOMAUTUS

- Luokkien SN–T laitteet on tarkoitettu käytettäväiksi 10–43 °C:n ympäristön lämpötilassa.

Lisävarusteet

*1 Tämä ominaisuus on saatavilla vain joissakin malleissa.

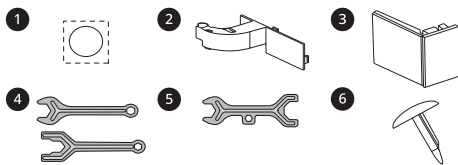

- 1 Tarra*1
- 2 Virtajohdon teline*1
- 3 Saranasuoja*1
- 4 Kiintoavain A*1
- 5 Kiintoavain B*1
- 6 Ovitulppa*1

Ovien puolen vaihtaminen

Tämä ominaisuus on saatavilla vain joissakin malleissa.

Laitteessasi on ovet, joiden puolta voi vaihtaa, joten ne voidaan keittiösi mallista riippuen avata joko vasemmalta tai oikealta puolelta.

HUOMAUTUS

- Ovien puolen vaihtamisen tulee tehdä LG Electronicsin pätevä asentaja. Jos näin ei tehdä, takuu ei kata ovia.

Pakastimen ja jääkaapin yhdistäminen

Tämä ominaisuus on saatavilla vain joissakin malleissa.

Voit asentaa laitteesi pareittain soittamalla LG Electronicsin huoltoon.

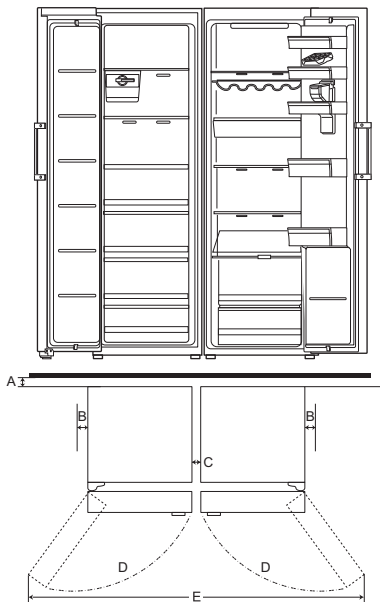

-	Koko (mm)
A	Vähintään 50
B	50
C	Vähintään 5
D	110°
E	1 637

HUOMAUTUS

- Takuu ei kata asennusta.
- Pakastimen ja jääkaapin sijoittaminen vierekkäin, saattaa lisätä energiankulutusta.

Laitteen tasaaminen

Ennen aloittamista

Jos ovien välinen rako on epätasainen, noudata alla olevia ohjeita linjataksesi ovet.

HUOMAUTUS

- Tarvittava kiintoavain saattaa vaihdella mallin mukaan. Saat tuotteen mukana joko tyyppin A tai tyyppin B kiintoavaimen.

- Kiintoavain tyyppi A

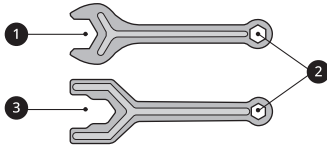

- Kiintoavain tyyppi B

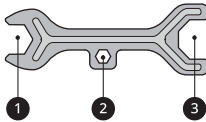

Oven suuntaus

Jos laitteen ovi ei ole tasattu, säädä oven korkeuseroa.

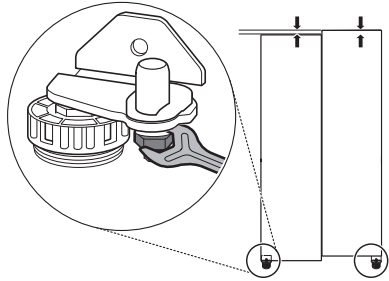

- 1 Avaa ovi ja löysää pidikemutteria kiintoavaimella **1** kiertämällä sitä vasemmalle.

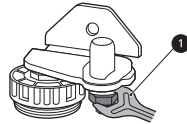

- 2 Säädä korkeutta kiintoavaimella **2** kiertämällä sarakkeen tappia vasemmalle tai oikealle.

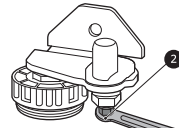

Säätöjalkojen säätäminen

Jos laite näyttää olevan vinossa tai ovet eivät sulkeudu helposti, säädä laite vaakasuoraan alla olevien ohjeiden mukaan.

- 1 Käännä säätöjalkaa myötöpäivään laitteen kyseisen puolen nostamiseksi ja vastapäivään sen laskemiseksi.

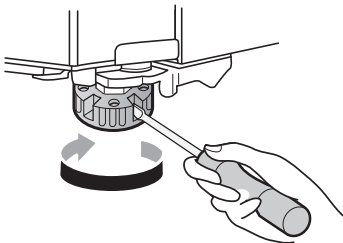

- 2 Avaa ovet ja tarkista, että ne sulkeutuvat helposti.

VARO

- Älä säädä laitteen oven korkeutta 3 mm enempää.

- 3 Kiristä pidikemutteria kiintoavaimella **1** kiertämällä sitä oikealle.

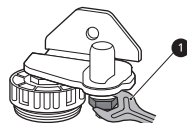

HUOMAUTUS

- Ovien tasaus ei välttämättä ole mahdollista, jos lattia ei ole tasainen tai jos se on heikko tai rakennettu huonosti.
- Pakastin on painava, ja se tulee asentaa vankalle ja kiinteälle pinnalle.
- Jotkut puulattiat voivat tehdä tasaamisesta vaikeaa, jos se taipuu liikaa.

Virran kytkeminen päälle

Laitteen liittäminen

Käynnistä laite liittämällä virtapistoke pistorasiaan. Älä liitä muita laitteita samaan pistorasiaan.

HUOMAUTUS

- Kun olet liittänyt virtajohdon (tai pistokkeen) pistorasiaan, odota 3–4 tuntia ennen kuin laitat laitteeseen elintarvikkeita. Jos lisäät laitteeseen elintarvikkeita ennen kuin se on jäähtynyt kunnolla, elintarvikkeet saattavat pilaantua.
- Sammuta laite irrottamalla virtapistoke pistorasiasta.

Laitteen siirtäminen toiseen paikkaan

Laitteen siirtäminen

1 Poista laitteesta kaikki ruoka/tuotteet.

2 Kiinnitä virtapistoke.

- Mallit, joissa on johtokoukku:
Irrota virtajohto ja kiinnitä se laitteen takana tai päällä olevaan johtokoukkuun.
- Mallit, joissa ei ole johtokoukkuja:
Irrota virtajohto ja kiinnitä se laitteen sivuun teipillä, kun kuljetat laitetta asennuspaikkaan, jossa pistorasia sijaitsee.

3 Kiinnitä hyllyjen ja ovenkahvan kaltaiset osat paikoilleen teipillä, jotta ne eivät putoa paikoiltaan laitetta siirrettäessä.

4 Kuljeta laitetta varoen. Kuljettamiseen vaaditaan kahta useampi henkilö. Laite tulee pitää pystyasennossa, kun sitä kuljetetaan pitkiä välimatkoja.

VARO

- Vältä herkkien lattioiden vahingot kuljettamalla laitetta varoen.
 - Estä lattian naarmut käyttämällä pahvia tai mattoa, kun laitetta asennetaan tai kuljetetaan.
 - Älä kuljeta laitetta mutkitellen.

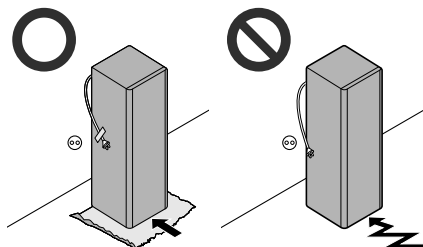

5 Kun olet asentanut laitteen, liitä virtapistoke pistorasiaan ja kytke laitteen virta päälle.

KÄYTTÖ

Ennen käyttöä

Huomautuksia käytöstä

- Varmista, ettei hyllylle ja ovihyllylle asetettava tuote estä ovea menemästä kokonaan kiinni.
- Jos ovi on pitkään auki, se voi nostaa laitteen lokeroiden lämpötilaa merkittävästi.
- Jos jätät laitteen sammutetuksi pidemmäksi aikaa, poista laitteesta kaikki ruoka ja irrota virtajohto pistorasiasta. Puhdista sisusta ja jätä ovet hieman raolleen, jotta laitteeseen ei muodostu homeita.

Ovi auki -hälytys

Tämä ominaisuus on saatavilla vain joissakin malleissa.

Hälytys kuuluu, jos ovi jää auki tai sitä ei ole kunnolla suljettu.

HUOMAUTUS

- Ota yhteyttä LG Electronicsin asiakasneuvontaan, jos hälytysääni jatkuu vielä kaikkien ovien sulkemisen jälkeen.

Vikojen tunnistus

Laite tunnistaa viat automaattisesti käytön aikana.

HUOMAUTUS

- Jos laitteeseen tulee vika, laite lopettaa toiminnan ja virhekoodi ilmestyy näyttöön, kun mitä tahansa painiketta painetaan.
- Jos virhekoodi ilmestyy näyttöön, älä katkaise virtaa. Ota välittömästi yhteyttä LG Electronicsin asiakasneuvontaan ja ilmoita virhekoodi. Jos katkaiset virran, huollolla saattaa olla vaikeuksia vian löytämisessä.

Vinkit energian säästämiseksi

- Jotta energiankulutus olisi mahdollisimman tehokasta, varmista, että sisäosat (esim. ovilokerot, laatikot ja hyllyt) ovat alkuperäisillä paikoillaan.
- Älä säädä laitteen lämpötilaa tarpeettoman alhaiseksi.
- Varmista, että varastoitaville ruoille on riittävästi tilaa. Näin kylmä ilma pääsee kiertämään tasaisesti, mikä säästää sähköä.
- Säilytä laitteessa vain jäähdetyt tuotteita huurtumisen estämiseksi.
- Älä aseta ruokaa jääkaapin lämpötila-anturin lähelle. Pidä vähintään 3 cm:n etäisyys antureihin.

Elintarvikkeiden tehokas säilytys

- Tämä laite ei sovellu elintarvikkeiden pakastamiseen.
- Ruoka voi jäätyä tai pilaantua, jos sitä säilytetään väärässä lämpötilassa. Aseta jääkaapin lämpötila säilytettävälle ruoalle sopivaksi.
- Käytä jääkaapissa olevien ruokien säilytykseen kannellisia astioita.
- Tarkista viimeinen käyttöpäivä ja etiketti (säilytysohjeet) ennen kuin laitat elintarvikkeen laitteeseen.
- Älä säilytä pitkään ruokia, jotka pilaantuvat helposti matalassa lämpötilassa.
- Aseta jäähdetyt ruoka jääkaappiin heti ostamisen jälkeen.
- Säilytä raakaa lihaa ja kalaa asianmukaisissa astioissa jääkaapissa, jotta ne eivät ole kosketuksissa muihin ruokiin tai valuta nesteitä muiden ruokien päälle.
- Jäähdetyt ruokia ja muita elintarvikkeita voidaan säilyttää vihanneslokeron päällä.
- Jäähdetyt kuumat ruoat ennen säilytykseen laittamista. Jos laitteeseen laitetaan liian paljon kuumia ruokia, laitteen sisälämpötila voi nousta,

mikä vaikuttaa haitallisesti muihin laitteessa oleviin ruokiin.

- Älä täytä laitetta liian täyteen. Kylmä ilma ei pääse kiertämään kunnolla, jos laite on liian täynnä.
- Jos lämpötila on liian alhainen, ruoka voi jäätyä. Älä aseta lämpötilaa alle vaaditun lämpötilan, jotta ruoka säilyy asianmukaisesti.
- Jos laitteessa on kylmälokeroja, älä säilytä niissä runsaasti vettä sisältäviä kasviksia ja hedelmiä, sillä ne saattavat jäätyä alhaisemman lämpötilan takia.
- Sähkökatkoksen sattuessa soita sähköyhtiöön ja kysy, kuinka kauan katkos kestää.
 - Vältä oven avaamista virran ollessa pois päältä.
 - Kun virransyöttö toimii taas normaalisti, tarkasta ruokien kunto.

Tuotteen ominaisuudet

Laitteen ulkonäkö tai osat voivat vaihdella mallikohtaisesti.

Sisäpuoli

*1 Tämä ominaisuus on saatavilla vain joissakin malleissa.

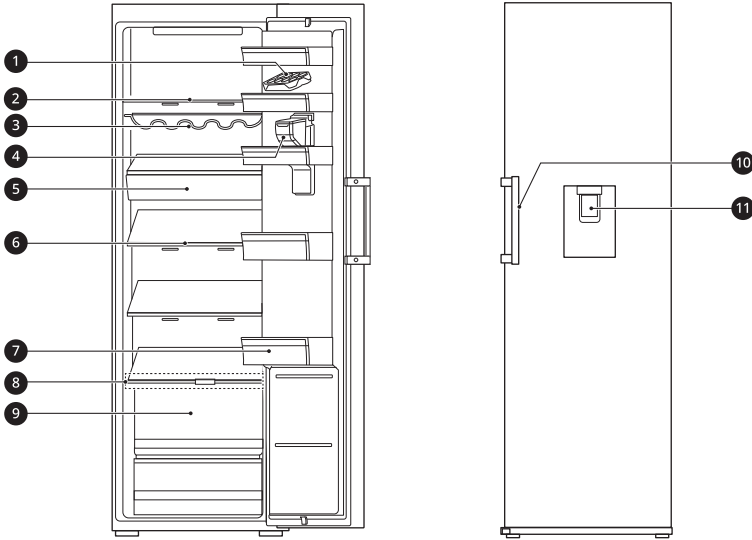

1 Munateline

Säilytä munia.

- Voit siirtää munatelineen haluamaasi kohtaan, lukuun ottamatta jääkaapin ylähyllyä ja vihanneslokeroa.

2 Jääkaapin hylly

Säilytä jäähydytettyjä ruokia ja tuoreita elintarvikkeita.

- Säilytä nestepiteisemmat ruoat hyllyn etuosassa.
- Hyllyn korkeutta voi säätää laittamalla hylly eri korkeuden syvennykseen.
- Todellinen hyllyjen määrä vaihtelee mallikohtaisesti.

3 Pulloteline

Korkeat pullot voi säilyttää vaakatasossa pullotelineessä.

VARO

- Älä säilytä lyhyitä pulloja pullotelineessä. Ne saattavat pudota ja aiheuttaa loukkaantumisen tai laitevaurioita.

4 Veden annostelusäiliö*1

Annostelijan vesivarasto, joka on täytettävä manuaalisesti.

5 Välipalalokero^{*1}

Säilytä maitotuotteita, kuten voita ja juustoa.

6 Taitettava hylly^{*1}

Jääkaapin hyllyjä voidaan säätää sopimaan eri säilytystarpeisiin.

7 Ovihylly

Säilytä pieniä pakkauksia jäähdytettyjä ruokia, juomia ja kastikkeita.

8 Alahylly (lokeron kansi)^{*1}

Säilytä jäähdytettyjä ruokia ja tuoreita elintarvikkeita.

VARO

- Älä säilytä elintarvikkeita tai esineitä alahyllyn etuosassa. Ne saattavat pudota ja aiheuttaa loukkaantumisen tai laitevaurioita.

9 Tuoretuotelaatikko^{*1}

Auttaa pitämään vihannekset ja hedelmät tuoreina ja säätelee kosteutta.

10 Ovenkahva

Avaa ovi vetämällä kahvasta.

11 Water Dispenser (Vesiannostelija)^{*1}

Annostelee kylmää vettä.

Toimintopaneeli

Todellinen toimintopaneeli voi poiketa esitetystä mallikohtaisesti.

Toimintopaneeli ja toiminnot

*1 Tämä ominaisuus on saatavilla vain joissakin malleissa.

Tyyppi 1. Jääkaapin ovessa

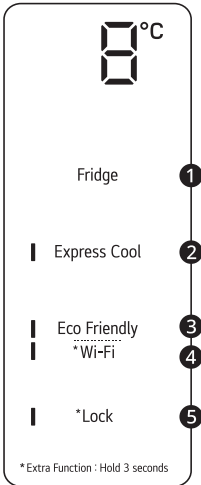

Tyyppi 2. Jääkaapin sisällä

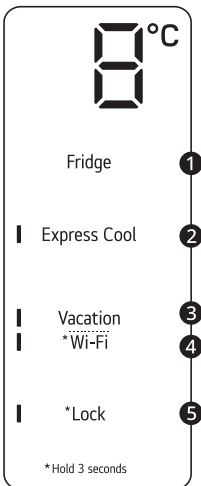

1 Fridge

Paina tätä painiketta toistuvasti valitaksesi haluamasi lämpötilan välillä 1 ja 7 °C.

- Jääkaapin oletuslämpötila on 3 °C.

② Express Cool

Tämä toiminto voi nopeasti jäähdyttää suuren määrän ruokia, kuten kasviksia, hedelmiä ja niin edelleen.

③ Vacation

Tämä toiminto on hyödyllinen, kun olet lomalla. Kun tämä tila on päällä, jääkaapin lämpötila on 7 °C. Kun tämä tila on pois päältä, jääkaapin lämpötila palaa aikaisempaan lämpötila-asetukseensa.

- Toiminto aktivoituu ja kytkeytyy pois päältä aina, kun painat painiketta.
- Kun tämä toiminto on päällä, muut painikkeet painikkeita **Lock** ja **Wi-Fi** lukuun ottamatta eivät toimi.
- **Eco Friendly** on nimetty uudelleen: **Vacation**.

⚠ VARO

- Kun tämä toiminto on päällä, ole varovainen sellaisten elintarvikkeiden säilyttämisessä, jotka vaativat oletuslämpötilaa alhaisemman lämpötilan.
- Kun palaat kotiin, muista poistaa tämä toiminto käytöstä ja avaa painikkeiden lukitus, jotta jääkaappi palaa sen aiempiin lämpötila-asetuksiin.

④ Wi-Fi*¹

Wi-Fi-painikkeella ja **LG ThinQ**-sovelluksella pakastimen voi yhdistää kodin Wi-Fi-verkkoon. Katso kohdasta **Älytoiminnot** tietoja sovelluksen asennuksesta ja käyttöönnotosta.

- Pidä pohjassa **Wi-Fi**-painiketta vähintään 3 sekunnin ajan muodostaaksesi yhteyden verkkoon.

⑤ Lock*¹

Lukkotoiminto lukitsee näytön painikkeet.

- Kun pakastimen virta kytketään päälle ensimmäistä kertaa, lukkotoiminto on pois päältä.
- Jos haluat lukita toimintopaneelin painikkeet, paina **Lock**-painiketta 3 sekuntia, kunnes toiminto aktivoituu.
- Ota toiminto pois käytöstä painamalla **Lock**-painiketta 3 sekuntia.

HUOMAUTUS

- Ruoan optimaalista säilytystä varten 1 °C lämpötilan nosto tai lasku oletuslämpötilasta on suositeltavaa.
- Toimintopaneeli sammuu automaattisesti energiansäästöä varten.
- Jos toimintopaneelia kosketaan puhdistamisen aikana, kosketetun painikkeen toiminto saattaa käynnistyä.

Ovenkahva

Laitteen ulkonäkö tai osat voivat vaihdella mallikohtaisesti.

Easy Open Door -toiminnon käyttäminen

Avataksesi oven helposti, pidä kiinni kahvasta ja käännä se pehmeästi vasemmalle.

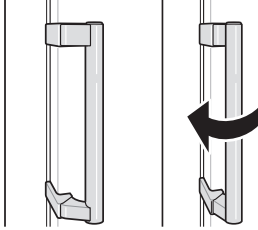

Water Dispenser (Vesiannostelija)

Tämä ominaisuus on saatavilla vain joissakin malleissa.

Vesisäiliön täyttäminen

Vesisäiliössä on annosteltava vesi.

- 1 Avaa vesisäiliön päällä oleva korkki.

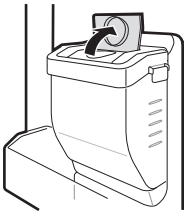

- 2 Täytä vesisäiliö juomakelpoisella vedellä ja sulje korkki.

VAROITUS

- Täytä vain juomakelpoisella vedellä. Älä täytä vesisäiliötä juomilla tai kuumalla vedellä.
- Lapsia ei tule päästää vesisäiliön lähelle.

VARO

- Älä käytä liikaa voimaa, kun irrotat tai asennat vesisäiliön.
- Jos vettä ei tule ulos, täytä vesisäiliö juomakelpoisella vedellä.

HUOMAUTUS

- Vesisäiliö tulee pestä ennen sen täyttämistä juomakelpoisella vedellä.

Annostelijan käyttö

Voit annostella vettä painamalla vipua.

- Saat kylmää vettä painamalla vesiannostelijan vipua 1.

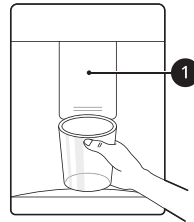

VARO

- Pidä lapset kaukana annostelijasta, jotta he eivät leiki sillä tai vahingoita painikkeita.

HUOMAUTUS

- Jos kupin halkaisija on pieni, vettä saattaa roiskua reunojen yli tai valua sen ohi.

Annostelijan alustan puhdistaminen

Pyyhi koko alue kostealla liinalla. Annostelijan alusta voi helposti kastua vuotavasta vedestä.



Annostelijan poistoaukon puhdistaminen

Pyyhi annostelijan poistoaukko säännöllisesti puhtaalla liinalla, sillä se voi likaantua helposti.

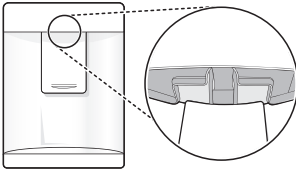

HUOMAUTUS

- Liinasta saattaa tarttua nukkaa poistoaukkoon.

Vesisäiliön puhdistaminen

Puhdista vesisäiliö säännöllisesti. Pidä se aina puhtaana.

- 1 Ota kiinni vesisäiliön kahvasta ja nosta vesisäiliötä.



- 2 Nosta vesisäiliötä ja vedä se ulos.

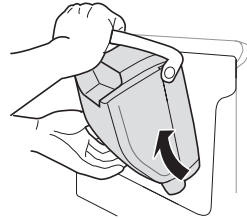

- 3 Poista kansi, kun vesisäiliön kahvaa nostetaan.

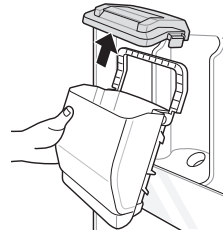

VARO

- Älä käytä liikaa voimaa, kun irrotat tai asennat veden annostelusäiliötä paikalleen. Tämä saattaa vaurioittaa laitetta tai johtaa loukkaantumiseen.

HUOMAUTUS

- Ennen veden annostelusäiliön käyttöä laitteen asennuksen jälkeen se tulee pestä ennen vedellä täyttämistä.

HUOMAUTUS

- Tarkasta, onko veden annostelusäiliö asennettu laitteeseen oikein. Jos sitä ei ole asennettu oikein, säiliöstä saattaa vuotaa vettä laitteen sisälle.

Jääkaappilokero

Laatikon kannen irrottaminen/ asentaminen

Tämä ominaisuus on saatavilla vain joissakin malleissa.

Laatikon kannen irrottaminen

- 1 Avaa ovi kokonaan. Pidä suojuksesta kiinni molemmin käsin ja kallista sitä hieman samalla, kun vedät sitä ulospäin.

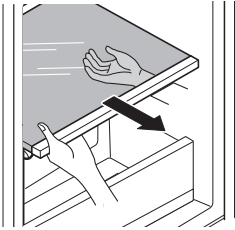

- 2 Aseta kansi ylösalaisin lattialle ja liu'uta vihanneslaatikon kansi ❶ oikealle, jolloin se irtaää.

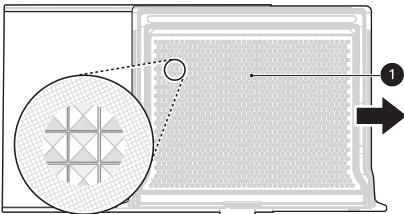

Laatikon asentaminen

- 1 Asenna vihanneslokeron ❷ nuppi.

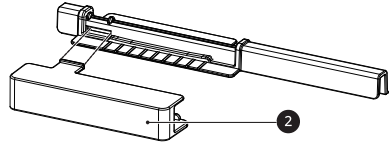

- 2 Kiinnitä nuppi ❸ vihanneslaatikon kanteen.

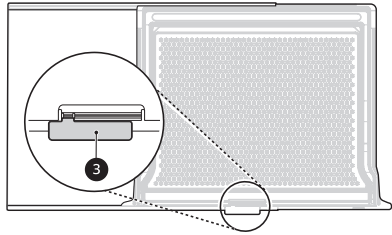

- 3 Liu'uta vihanneslaatikon kantta vasemmalle ja kiinnitä se uudelleen.

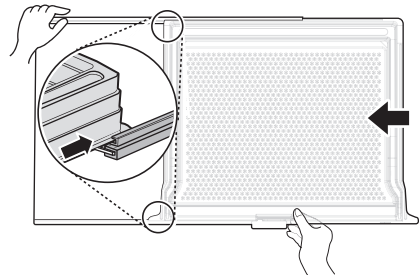

- 4 Pidä kannesta kiinni molemmin käsin ja kallista sitä hieman asettamisen aikana.

Jäikaappilokeron irrottaminen / asettaminen takaisin

- 1 Nosta lokeron kädensijasta ylös ja poista se vetämällä ulos.

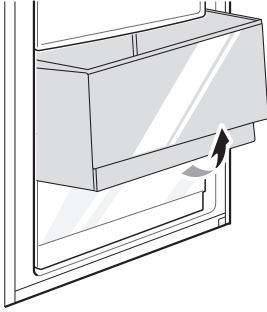

- 2 Kallista laatikkoa ja poista se vetämällä ulos.

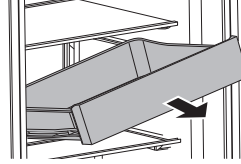

- 3 Aseta lokero takaisin paikalleen käänteisessä järjestyksessä.

Fresh Balancer -laatikon käyttö

Tämä ominaisuus on saatavilla vain joissakin malleissa.

Säilytä hedelmät ja vihannekset tuoreina. Säädä ohjainta ① täyttääksesi yksilölliset säilytystarpeet.

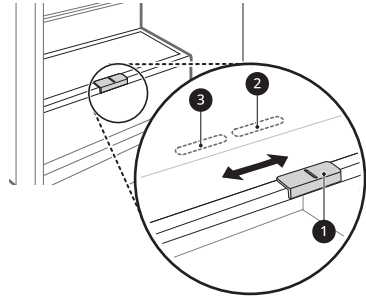

- ② Vihannesten säilyttämiseen. (Suositus)
③ Hedelmien säilyttämiseen.

Välipalalokeron irrottaminen/ asentaminen

Tämä ominaisuus on saatavilla vain joissakin malleissa.

- 1 Vedä laatikko ulos ja kohdista kieleke ① reiän ② kanssa. Nosta laatikon etuosaa ja suorista se.

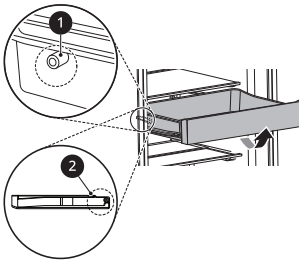

Ovihylly

Ovihyllyn irrottaminen / asettaminen takaisin

- 1 Pidä kiinni hyllyn molemmista reunoista ja irrota se nostamalla sitä ylöspäin.

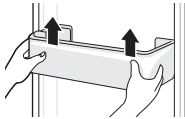

- 2 Aseta ovihylly takaisin paikalleen käänteisessä järjestyksessä.

Hylly

Hyllyn irrottaminen / asettaminen takaisin

- 1 Pidä kiinni hyllyn molemmilta puolilta. Nosta hyllyä ylös ja vedä ulospäin.

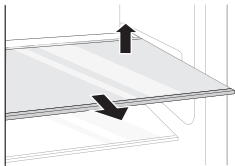

- 2 Kallista hyllyä ja poista se vetämällä ulos.

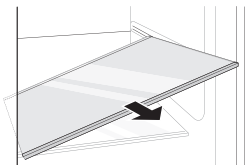

- 3 Aseta hylly takaisin paikalleen liu'uttamalla sitä sisäänpäin, kunnes se napsahtaa kiinni kehikkoon.

Taitettavan hyllyn käyttö

Tämä ominaisuus on saatavilla vain joissakin malleissa.

Säilytä korkeampia tuotteita, kuten suuria pakkauksia tai pulloja, painamalla hyllyn etuosa hyllyn takaosan alle.

- Vedä hyllyn etupuolta eteenpäin palauttaaksesi sen kokonaiseksi hyllyksi.

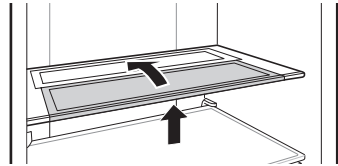

Pulloteline

Telineen irrottaminen/ asettaminen

Tämä ominaisuus on saatavilla vain joissakin malleissa.

- 1 Pidä kiinni telineen molemmilta puolilta. Nosta telineettä ylös ja poista se vetämällä ulos.

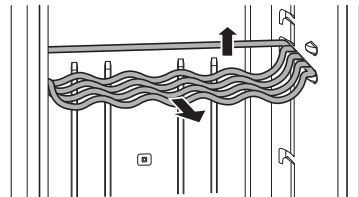

- 2 Kallista telineettä ja poista se vetämällä ulos.

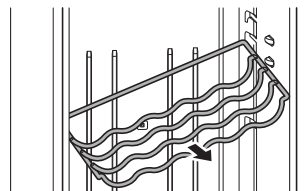

- 3 Aseta teline takaisin paikalleen liu'uttamalla sitä sisäänpäin, kunnes se napsahtaa kiinni kehikkoon.

- 3 Kuivaa se hiustenkuivaajalla tai asettamalla se auringonvaloon. Suodatin on uudelleenkäytettävä.

Ilmansuodatin

Ilmansuodattimen uudelleenkäyttö

Voit poistaa ilmansuodattimen absorboimat hajut ja käyttää sitä uudelleen.

- 1 Voit poistaa ilmansuodattimen absorboimat hajut ja käyttää sitä uudelleen.

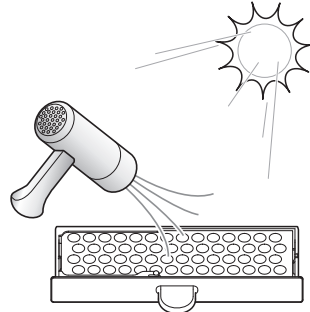
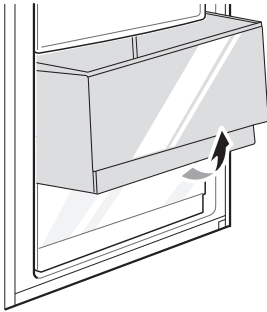

- Suodattimeen on kiinnitetty luonnollista palmupuumateriaalia, jotta hajunpoisto olisi tehokkaampaa. Jos suodattimesta irtoaa jäännöksiä, ne eivät ole vaarallisia. Ne voidaan pyyhkiä pois pyyhkeellä tai liinalla.

- 2 Paina yläosan sisällä olevaa koukkaa ja irrota ilmansuodatin.

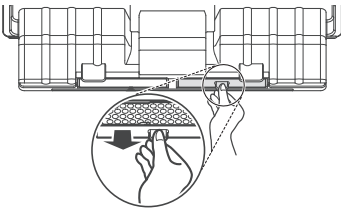

ÄLYTOIMINNOT

LG ThinQ -sovellus

Tämä ominaisuus on käytettävissä vain malleissa, joissa on Wi-Fi-yhteys.

LG ThinQ -sovelluksella pystyt käyttämään laitetta älypuhelimella.

LG ThinQ -sovelluksen ominaisuudet

Kommunikoi laitteen kanssa älypuhelimella käteviä älykkäitä ominaisuuksia käyttäen.

Smart Diagnosis

- Jos laitteen käytössä ilmenee ongelma, tämä Smart Diagnosis -ominaisuus auttaa sinua sen määrittämisessä.

Asetukset

- Voit määrittää eri valintoja laitteesta ja sovelluksesta.

HUOMAUTUS

- Jos vaihdat langatonta reititintäsi, Internet-palveluntarjoajaasi tai salasanaasi, poista rekisteröity laite **LG ThinQ** -sovelluksesta ja rekisteröi se uudelleen.
- Sovellusta voidaan muuttaa laitteen parantamiseksi ilman erillistä ilmoitusta käyttäjille.
- Toiminnot voivat vaihdella riippuen mallista.

LG ThinQ -sovelluksen asentaminen ja LG-laitteen yhdistäminen

Mallit, joissa on QR-koodi

Skannaa tuotteeseen liitetty QR-koodi käyttämällä kameraa tai älypuhelimesi QR-koodin lukijasovellusta.

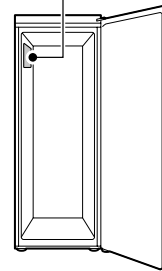

Mallit ilman QR-koodia

- 1 Etsi ja asenna sovellus **LG ThinQ** älypuhelimien Google Play- ja Apple App -kaupasta.
- 2 Suorita sovellus **LG ThinQ** ja kirjaudu sisään olemassa olevalla tilillä tai luo LG-tili kirjautuaksesi sisään.
- 3 Kosketa lisää-painiketta (+) sovelluksessa **LG ThinQ**, jotta voit yhdistää LG-laitteen. Seuraa sovelluksen ohjeita prosessin suorittamiseksi loppuun.

HUOMAUTUS

- Vahvista Wi-Fi-yhteys tarkistamalla, että Wi-Fi-merkkivalo palaa toimintopaneelissa.

- Laite tukee vain 2,4 GHz Wi-Fi-verkkoa. Tarkista oman verkkosi taajuus Internet-palveluntarjoajaltasi tai katso langattoman reitittimesi käyttöopasta.
- **LG ThinQ** ei vastaa verkkoyhteyden ongelmista tai verkkoyhteyden aiheuttamista vioista, toimintahäiriöistä tai virheistä.
- Ympäröivä langaton ympäristö voi saada langattoman verkkopalvelun toimimaan hitaasti.
- Jos laitteen ja langattoman reitittimen välinen etäisyys on liian suuri, signaalin voimakkuus heikkenee. Yhdistäminen saattaa kestää pitkään tai asennus voi epäonnistua.
- Jos laitteella on vaikeuksia Wi-Fi-verkkoon yhdistämisessä, se saattaa olla liian kaukana reitittimestä. Osta Wi-Fi-toistin (alueen laajennin) parantamaan Wi-Fi-signaalin voimakkuutta.
- Verkkoyhteys ei välttämättä toimi kunnolla Internet-palveluntarjoajasta riippuen.
- Wi-Fi-yhteyttä ei voida muodostaa tai se saattaa katketa kotiverkkoympäristöstä johtuen
- Laitetta ei voida yhdistää langattoman signaalin lähetyksessä olevien ongelmien vuoksi. Irrota laite verkkovirrasta ja odota noin minuutti ennen uudelleen yrittämistä.
- Jos langattoman reitittimesi palomuri on käytössä, poista palomuri käytöstä tai lisää siihen poikkeus.
- Langattoman verkon nimen (SSID) tulee olla yhdistelmä kirjaimia ja numeroita. (Älä käytä erikoismerkkejä.)
- Älypuhelimien käyttöliittymä voi vaihdella riippuen mobiilikäyttöjärjestelmästä ja valmistajasta.
- Jos reitittimen turvallisuusprotokolla on **WEP**, verkon asetus ei välttämättä onnistu. Vaihda toiseen turvallisuusprotokollaan (**WPA2**:ta suositellaan) ja yhdistä tuote uudestaan.
- Kytke Wi-Fi-toiminto pois päältä pitämällä painiketta **Wi-Fi** painettuna 3 sekuntia. Wi-Fi-merkkivalo sammuu.
- Yhdistä laite uudelleen tai lisää toinen käyttäjä painamalla ja pitämällä pohjassa **Wi-Fi**-painiketta 3 sekunnin ajan sulkeaksesi laitteen väliaikaisesti. Käynnistä sovellus **LG ThinQ** ja seuraa sen ohjeita yhdistääksesi laitteen.

Langattoman LAN-moduulin tekniset tiedot

Malli	LCW-007
Taajuusalue	2412 - 2472 MHz
Lähtöteho (maks.)	IEEE 802.11 b: 17.59 dBm
	IEEE 802.11 g: 17.39 dBm
	IEEE 802.11 n (HT20): 17.05 dBm
	IEEE 802.11 n (HT40): 17.05 dBm

Langattoman toiminnon ohjelmistoversio: V 1.0
Käyttäjän tiedoksi, että laite tulee asentaa ja sitä tulee käyttää 20 cm:n minimietäisyyden päässä vartalosta.

Vaatimustenmukaisuusvakuutus



LG Electronics vakuuttaa täten, että radiolaitetyyppinen jääkaappi vastaa direktiivi 2014/53/EU ehtoja. EU:n vaatimustenmukaisuusvakuutuksen koko teksti löytyy seuraavasta osoitteesta:
<http://www.lg.com/global/support/cedoc/cedoc#>

Avoimen lähdekoodin ohjelmiston ilmoitustiedot

Voit hankkia lähdekoodin GPL-, LGPL-, MPL- ja muiden avoimien lähdekoodien käyttöoikeudet, joilla on velvollisuus luovuttaa tässä tuotteessa oleva lähdekoodi, ja pääsy kaikkiin viitattuihin käyttöoikeusehtoihin, tekijänoikeusilmoituksiin ja muihin asiaankuuluviin asiakirjoihin osoitteesta <https://opensource.lge.com>.

LG Electronics voi toimittaa lähdekoodin CD-levyllä. Tästä palvelusta veloitetaan toimituskustannukset (tietovälineen hinta sekä toimitus- ja

käsittelykulut). Pyyntösi voi lähettää sähköpostitse osoitteeseen opensource@lge.com.

Tämä tarjous on voimassa kaikille, jotka saavat tämän tiedon kolme (3) vuotta siitä päivästä alkaen, kun olemme toimittaneet viimeisen kyseisen mallisen tuotteen.

Smart Diagnosis

Käytä tätä ominaisuutta avuksi laitteeseen liittyvien ongelmien määrittämisessä ja ratkaisemisessa.

HUOMAUTUS

- Palvelu ei välttämättä toimi LGE:stä riippumattomista syistä, joita ovat muiden muassa se, ettei Wi-Fi-yhteyttä ole käytettävissä, Wi-Fi-yhteyden katkeaminen, paikalliset sovelluskauppakäytännöt tai se, ettei sovellus ole käytettävissä.
- Ominaisuutta voidaan muuttaa ennalta ilmoittamatta ja se voi olla erilainen riippuen sijaintipaikastasi.

LG ThinQ -sovelluksen käyttö ongelmatilanteissa

Jos Wi-Fi-varustellun laitteen käytössä ilmenee ongelma, vianmäärittystiedot voidaan lähettää sen kautta älypuheliin **LG ThinQ** -sovellusta käyttäen.

- Käynnistä **LG ThinQ** -sovellus ja valitse valikosta **Smart Diagnosis** -ominaisuus. Noudata **LG ThinQ** -sovelluksessa annettuja ohjeita.

Äänimerkkivianmäärityksen käyttö ongelmatilanteissa

*1 Tämä toimintopaneeli on saatavilla vain joissakin malleissa.

Noudata alla olevia ohjeita käyttäaksesi äänimerkkivianmääritystä.

- Käynnistä **LG ThinQ** -sovellus ja valitse valikosta **Smart Diagnosis** -ominaisuus. Noudata **LG ThinQ** -sovelluksessa annettuja ohjeita koskien äänimerkkivianmääritystä.

Toimintopaneeli 1: Jääkaapin ovesa*1

- 1 Aktivoi lukitustoiminto painamalla **Lock**-painiketta.
 - Jos näyttö on ollut lukittuna yli 5 minuuttia, sinun tulee poistaa lukitus ja uudelleenaktivoida se.
- 2 Paina pohjassa **Fridge**-painiketta vähintään kolmen sekunnin ajan.
- 3 Avaa ovi ja pidä puhelinta kaiutinaukon päällä.

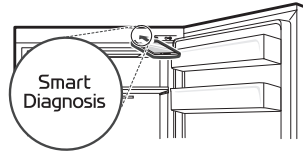

- 4 Kun tiedonsiirto on valmis, vianmäärityksen tulos näkyy sovelluksessa.

Toimintopaneeli 2: Jääkaapin sisällä*1

- 1 Avaa jääkaapin ovi.
- 2 Paina **Fridge**-painiketta vähintään 3 sekunnin ajan.
- 3 Pidä puhelinta kaiutinaukon päällä.

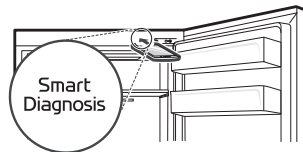

- 4 Kun tiedonsiirto on valmis, vianmäärityksen tulos näkyy sovelluksessa.

HUOMAUTUS

- Parhaiden tulosten takaamiseksi älä siirrä puhelinta, kun äänimerkkejä lähetetään.
-

HUOLTO

Puhdistus

Yleisiä vinkkejä puhdistukseen

- Puhdista säännöllisesti pinnat, jotka voivat olla kosketuksissa ruoan kanssa.
- Kun puhdistat laitteen sisä- tai ulkopuolta, älä pyyhi sitä kovalla harjalla, hammastahnalla tai syttyvillä materiaaleilla. Älä käytä syttyviä aineita sisältäviä puhdistusaineita. Tämä saattaa irrottaa laitteen väriä tai vahingoittaa sitä.
 - Syttyvät aineet: alkoholi (etanoli, metanoli, isopropyylialkoholi, isobutyylialkoholi jne.), ohennin, valkaisuaine, bentseeni, syttyvät tai hankaavat nesteet jne.
- Varmista puhdistuksen jälkeen, ettei virtajohto ole vaurioitunut.

Ulkopintojen puhdistaminen

- Jos puhdistat ilmanottoaukkoja imuroimalla, virtajohto pitää irrottaa pistorasiasta staattisen purkauksen välttämiseksi, sillä seurauksena voi olla sähköosien vaurioituminen tai sähköisku. Takana ja sivuilla olevien ilmanottoaukkojen suojusten säännöllinen puhdistus on suositeltavaa laitteen luotettavan ja taloudellisen toiminnan ylläpitämiseksi.
- Pidä laitteen ulkopuolen ilmanvaihtoaukot puhtaina. Tukossa olevat ilmanvaihtoaukot voivat aiheuttaa tulipalon tai laitteen vaurioitumisen.
- Puhdista laitteen alumiiniset osat pehmeällä, kostealla pyyhkeellä. Jos käytät mietoa pesuainetta, pyyhi se pois puhtaalla liinalla, jottei pinnalle jää tahroja.
- Pyyhi laitteen puiset osat kuivalla liinalla. Jos käytät kosteaa liinaa, pyyhi ylimääräinen vesi kuivalla liinalla. Märät pyyhkeet tai kosteat liinat voivat saada puuhun aikaan epämuodostumia, jos ne ovat suorassa kosketuksissa puun kanssa pidemmän aikaa.

Sisäpintojen puhdistaminen

- Kun irrotat hyllyä tai lokeroa laitteen sisältä, poista siltä kaikki tuotteet, jotta et loukkaa itseäsi tai vaurioita laitetta. Muussa tapauksessa voi seurauksena olla tavaroiden painon aiheuttama vamma.
- Irrota hyllyt ja lokerot ja puhdista ne vedellä. Kuivaa ne riittävästi ennen kuin asetat ne takaisin paikoilleen.
- Pyyhi oven tiivisteet säännöllisesti kostealla, pehmeällä liinalla.
- Ovihyllyjen roiskeet ja tahrat on puhdistettava, sillä ne saattavat haitata säilyttämistä ja jopa rikkoa hyllyt.
- Älä pese hyllyjä tai säilytyslaatikoita astianpesukoneessa. Osat saattavat vääntyä kuumuuden vaikutuksesta.

VIANMÄÄRITYS

Ennen soittamista huoltoon

Jäähdytys

Oireet	Syy & Ratkaisu
Laitte ei jäähdytä.	Onko virta katkennut? <ul style="list-style-type: none"> Tarkista, tuleeko muihin laitteisiin virtaa.
	Laitteen virtajohto on irrotettu pistorasiasta. <ul style="list-style-type: none"> Työnnä virtapistoke pistorasiaan kunnolla.
	Kodin sulake voi olla palanut tai suojakatkaisija lauennut. Tai laite on kytketty vikavirtasietokatkaisijalla (GFCI) varustettuun pistorasiaan ja pistorasian suojakatkaisija on lauennut. <ul style="list-style-type: none"> Tarkista sähkökaappi ja vaihda sulake tai palauta suojakatkaisija. Älä lisää sulakkeen kapasiteettia. Mikäli ongelmana on virtapiirin ylikuormitus, sähköasentajan on korjattava vika. Palauta vikavirtasietokatkaisijan suojakatkaisija. Jos ongelma jatkuu, ota yhteyttä sähköasentajaan.
Jäähdytys toimii huonosti.	Onko jääkaappi asetettu 6–8 °C:een? <ul style="list-style-type: none"> Aseta jääkaapin lämpötilaksi 4 °C.
	Onko laite suorassa auringonpaisteessa tai lähellä lämpöä tuottavaa laitetta, kuten uunia tai lämmitintä? <ul style="list-style-type: none"> Tarkista asennuspaikka ja asenna laite kauemmaksi lämpöä tuottavista laitteista.
	Oletko laittanut kuumaa ruokaa laitteeseen jäähdyttämättä sitä ensin? <ul style="list-style-type: none"> Jäähdytä kuuma ruoka ennen kuin laitat sen jääkaappiin.
	Oletko laittanut laitteeseen liikaa ruokaa? <ul style="list-style-type: none"> Pidä asianmukainen väli ruokien välissä.
	Onko laitteen ovi kunnolla kiinni? <ul style="list-style-type: none"> Sulje ovi kunnolla ja varmista, ettei sisällä oleva ruoka estä oven sulkeutumista.
	Onko laitteen ympärillä riittävästi vapaata tilaa? <ul style="list-style-type: none"> Säädä asennusasettoa siten, että laitteen ympärille tulee riittävästi vapaata tilaa.
Laitteesta tulee pahaa hajua.	Laitoitko laitteeseen voimakkaan hajuista ruokaa? <ul style="list-style-type: none"> Säilytä voimakkaanhajuiset ruoat kannellisissa astioissa.

Oireet	Syy & Ratkaisu
Laite haisee palavalta puulta.	<p>Laitteen puosat on lämpökäsitelty kosteudesta kärsivän puun heikkojen kohtien vahvistamiseksi ja estämään tuholaiseläinten aiheuttamia vahinkoja.</p> <ul style="list-style-type: none"> Eriytynen lämpökäsittely voi haista palaneelle puulle, mutta haju katoaa luonnollisesti jonkin ajan kuluttua.

Kosteuden tiivistyminen ja jäätyminen

Oireet	Syy & Ratkaisu
Laitteen sisällä on vettä.	<p>Oletko laittanut kuumaa ruokaa laitteeseen jäädyttämättä sitä ensin?</p> <ul style="list-style-type: none"> Jäädytä kuuma ruoka, ennen kuin laitat sen jääkaappiin.
	<p>Jätitkö laitteen oven auki?</p> <ul style="list-style-type: none"> Vaikka kosteus häviääkin pian laitteen ovien sulkemisen jälkeen, voit myös pyyhkiä sen pois kuivalla liinalla.
	<p>Avaatko ja suljetko laitteen ovea liian usein?</p> <ul style="list-style-type: none"> Kosteutta voi muodostua ulkopuolen lämpötilaeron takia. Pyyhi kosteus pois kuivalla liinalla.
	<p>Oletko laittanut lämmintä tai kosteaa ruokaa laitteeseen ilman kantta?</p> <ul style="list-style-type: none"> Säilytä ruoka kannellisessa tai muuten suljetussa astiassa.
Laitteen sisä- tai ulkopuolelle on muodostunut kosteutta.	<p>Onko laitteen ovea availtu tiuhaan tai onko laitteen ovi huonosti kiinni?</p> <ul style="list-style-type: none"> Kosteutta voi muodostua, jos ulkopuolen ilmaa pääsee laitteen sisään.
	<p>Onko asennuspaikka kostea?</p> <ul style="list-style-type: none"> Kosteutta voi esiintyä laitteen ulkopinnoilla, jos asennuspaikka on liian kostea tai kosteina päivinä, kuten sateella. Pyyhi kosteus pois kuivalla liinalla.
Laitteen etu- tai takaosa on lämmin.	<p>Laitteen tälle alueelle on asennettu oven alueen kondensoitumista estäviä putkia ja tuuletin.</p> <ul style="list-style-type: none"> Lämpöä vapauttava putki estää kosteuden muodostumista. Se on asennettu laitteen eteen ja taakse. Se voi olla erittäin kuuma heti laitteen asentamisen jälkeen tai kuuman kesän aikana. Tämä ei ole vika, ja voit käyttää laitetta normaalisti. Tämä on laitteen etuosan alareunasta (valo) säteilevää lämpöä. Ilma saattaa tuntua kuumalta, mutta se ei ole vika.
Laitteen sisällä tai ulkopuolella on vettä.	<p>Onko laitteen ympärille vuotanut vettä?</p> <ul style="list-style-type: none"> Tarkista, onko vesi vuotanut pesualtaasta tai muusta paikasta.

Oireet	Syy & Ratkaisu
Laitteen sisällä tai ulkopuolella on vettä.	<p>Onko laitteen pohjalla vettä?</p> <ul style="list-style-type: none"> Tarkasta, vuotaako vettä veden läikkymisen vuoksi vai koska säiliö on hajonnut tai pudonnut.

Osat ja ominaisuudet

Oireet	Syy & Ratkaisu
Laitteen sisävalo ei syty.	<p>Lamppuvika</p> <ul style="list-style-type: none"> Sulje ovi ja avaa se uudelleen. Jos lamppu ei syty, ota yhteyttä LG Electronicsin asiakaspalvelukeskukseen. Älä yritä irrottaa lamppua.
Laitteen ovea ei ole suljettu tiiviisti.	<p>Kallistuuko laite eteenpäin?</p> <ul style="list-style-type: none"> Nosta etureunaa hieman säätöjaloista. <p>Onko hyllyt asennettu kunnolla?</p> <ul style="list-style-type: none"> Asenna hyllyt tarvittaessa takaisin. <p>Suljitko oven liiallisella voimalla?</p> <ul style="list-style-type: none"> Jos suljet oven liiallisella voimalla tai nopeudella, ovi saattaa jäädä auki lyhyeksi aikaa ennen sulkeutumista. Älä paiskaa ovea kiinni. Sulje se varovasti.
Laitteen ovea on vaikea avata.	<p>Avasitko oven heti, kun olit sulkenut sen?</p> <ul style="list-style-type: none"> Jos yrität avata laitteen ovea, kun oven sulkemisesta on kulunut alle 1 minuutti, se voi olla vaikeaa laitteen sisällä olevan alipaineen takia. Yritä avata laitteen ovi uudelleen muutaman minuutin kuluttua, jolloin sisäinen paine on ehtinyt tasaantua.

Äänet

Oireet	Syy & Ratkaisu
Laitte pitää kovaa ja epänormaalia ääntä.	<p>Onko laite asennettu heikolle lattiapinnalle tai vinoon?</p> <ul style="list-style-type: none"> Asenna laite tasaiselle ja kovalle alustalle.
	<p>Onko laitteen takaosa kiinni seinässä?</p> <ul style="list-style-type: none"> Säädä asennusasentoa siten, että laitteen ympärille jää riittävästi vapaata tilaa.
	<p>Onko laitteen takana ylimääräisiä esineitä?</p> <ul style="list-style-type: none"> Poista ylimääräiset tavarat laitteen takaa.
	<p>Onko laitteen päällä esineitä?</p> <ul style="list-style-type: none"> Poista esineet laitteen päältä.

Oireet	Syy & Ratkaisu
Kolina	Laite ei ole lattialla suorassa. <ul style="list-style-type: none"> Lattia on heikko tai epätasainen tai säätöjalkoja tulee säätää.
Poksahtelevat äänet	Sisäseinien supistuminen ja laajentuminen lämpötilan vaikutuksesta. <ul style="list-style-type: none"> Normaalia toimintaa
Tärinä	Jos laitteen sivut tai tausta koskettaa kaappiin tai seinään, normaali tärinä saattaa aiheuttaa ääntä. <ul style="list-style-type: none"> Voit poistaa äänet varmistamalla, etteivät sivut tai tausta osu seinään tai kaappeihin.

Wi-Fi

Oireet	Syy & Ratkaisu
Kodinkoneesi ja älypuhelimesi eivät ole yhteydessä Wi-Fi-verkkoon.	Salasana Wi-Fi-verkolle, johon yrität yhdistää, on virheellinen. <ul style="list-style-type: none"> Etsi älypuheliminesi yhdistetty Wi-Fi-verkko ja poista se, minkä jälkeen rekisteröi laitteesi LG ThinQ -sovelluksessa.
	Älypuhelimesi Mobiilidata on päällä. <ul style="list-style-type: none"> Sammuta älypuhelimesi Mobiilidata ja rekisteröi laite käyttäen Wi-Fi-verkkoa.
	Langattoman verkon nimi (SSID) on asetettu väärin. <ul style="list-style-type: none"> Langattoman verkon nimen (SSID) tulee olla yhdistelmä kirjaimia ja numeroita. (Älä käytä erikoismerkkejä.)
	Reitittimen taajuus ei ole 2,4 GHz. <ul style="list-style-type: none"> Vain 2,4 GHz reitittimen taajuus on tuettu. Aseta langaton reititin 2,4 GHz taajuuteen ja yhdistä laite langattomaan reitittimeen. Tarkista reitittimen taajuus Internet-yhteytesi palveluntarjoajalta tai reitittimen valmistajalta.
	Laitteen ja reitittimen välinen etäisyys on liian suuri. <ul style="list-style-type: none"> Jos laitteen ja langattoman reitittimen välinen etäisyys on liian suuri, signaali voi olla heikko ja yhteys ei välttämättä muodostu oikein. Siirrä reititintä niin, että se on lähempänä laitetta.

Asiakaspalvelu ja huolto

Ota yhteyttä LG Electronics -huoltoon.

- Lisätietoa LG:n valtuuttamista huoltoliikkeistä löytyy osoitteesta www.lg.com.
- Vain pätevä, LG:n valtuuttaman huoltoliikkeen huoltohenkilöstö saa purkaa, korjata tai muuttaa laitetta.
- Tämän kylmälaitteen takuu-aika on vähintään 24 kuukautta.
- Asetuksessa EU 2019/2019 mainitut varaosat ovat saatavilla vähintään 7 vuoden ajan (oven tiivisteet ovat saatavilla 10 vuotta).

- Jos haluat ostaa varaosia, ota yhteyttä LG Electronicsin asiakasneuvontaan tai käy osoitteessa www.lg.com.

HUOMAUTUS

- Asetus (EU) 2019/2019, joka on voimassa 1. maaliskuuta 2021 alkaen, liittyy asetuksen (EU) 2019/2016 energiatehokkuusluokkiin.
- Lisätietoa laitteen energiatehokkuudesta löytyy osoitteesta <https://eprel.ec.europa.eu>. Tee haku käyttäen mallin nimeä (voimassa 1. maaliskuuta 2021 alkaen).
- Skannaa laitteen mukana toimitetusta energiamerkinnästä QR-koodi, joka sisältää verkkolinkin laitteen suorituskykyyn liittyviin tietoihin EU:n EPREL-tietokannassa. Säilytä energiamerkintä ja kaikki muut laitteet mukana toimitetut asiakirjat myöhempää käyttöä varten (voimassa 1. maaliskuuta 2021 alkaen).
- Mallin nimi lukee laitteen tyyppikilvessä.
- Tämä tuote sisältää energiatehokkuusluokan G valonlähteen.

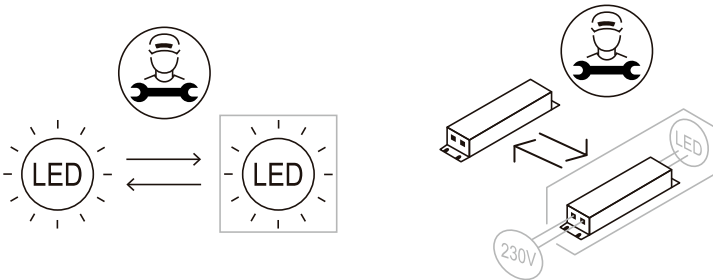

LIITE

YMPÄRISTÖSTÄ HUOLEHTIMINEN

Vanhan laitteesi hävittäminen



ENGLISH

Disposal of Your Old Appliance

- This crossed-out wheeled bin symbol indicates that waste electrical and electronic products (WEEE) should be disposed of separately from the municipal waste stream.
- Old electrical products can contain hazardous substances so correct disposal of your old appliance will help prevent potential negative consequences for the environment and human health. Your old appliance may contain reusable parts that could be used to repair other products, and other valuable materials that can be recycled to conserve limited resources.
- You can take your appliance either to the shop where you purchased the product, or contact your local government waste office for details of your nearest authorised WEEE collection point. For the most up to date information for your country please see www.lg.com/global/recycling.

БЪЛГАРСКИ

Изхвърляне на стария уред

- Символът със зачертания контейнер показва, че отпадъците от електрическо и електронно оборудване (ОЕЕО) трябва да се изхвърлят отделно от битовите отпадъци.

- Старите електрически продукти могат да съдържат опасни вещества и правилното изхвърляне на Вашия уред ще помогне за предотвратяване на негативните последици за околната среда и човешкото здраве. Вашият стар уред може да съдържа части за многократна употреба, които биха могли да бъдат използвани за ремонт на други продукти, както и други ценни материали, които могат да бъдат рециклирани с цел запазване на ограничените ресурси.
- Можете да занесете Вашия уред или в магазина, от който сте го закупили или можете да се свържете с местния държавен офис за отпадъците, за да получите информация за най-близкия разрешен ОЕЕО пункт за събиране на отпадъци. За най-актуална информация от Вашата държава, моля, погледнете тук: www.lg.com/global/recycling

ČEŠTINA

Likvidace starého přístroje

- Tento symbol přeškrtnutého koše značí, že odpad z elektrických a elektronických výrobků (WEEE) je nutné likvidovat odděleně od linky komunálního odpadu.
- Staré elektrické výrobky mohou obsahovat nebezpečné látky, takže správná likvidace starých přístrojů pomůže zabránit potenciálním negativním důsledkům pro životní prostředí a lidské zdraví. Staré přístroje mohou obsahovat znovu použitelné díly, které lze použít k opravě dalších výrobků a další cenné materiály, které lze recyklovat a šetřit tak omezené zdroje.
- Spotřebič můžete zanešt buď do obchodu, kde jste ho zakoupili nebo se obrátit na místní správu komunálních odpadů, kde získáte podrobné informace o autorizovaném sběrném místě WEEE. Pro poslední aktuální informace z vaší země si prosím prostudujte web www.lg.com/global/recycling



DANSK

Bortskaffelse af dit gamle apparat

- Dette symbol med en affaldsspand med kryds over angiver at elektrisk og elektronisk affald (WEEE) skal bortskaffes og genbruges korrekt, adskilt fra kommunens husholdningsaffald.
- Gamle elektriske produkter kan indeholde farlige stoffer, så når du bortskaffer dit gamle apparat på korrekt vis, hjælper du med at forhindre mulige negative konsekvenser for miljø og mennesker. Dit gamle apparat kan indeholde dele som kan genbruges, fx til at reparere andre produkter, eller værdifulde materialer som kan genbruges og derved begrænse spild af værdifulde ressourcer.
- Du kan enten tage apparatet til den butik hvor du købte det, eller kontakte dit lokale affaldskontor angående oplysninger om det nærmeste, autoriserede WEEE-samlingspunkt. Find de sidste nye oplysninger for dit land på www.lg.com/global/recycling

DEUTSCH

Entsorgung Ihrer Altgeräte

- Das durchgestrichene Symbol eines fahrbaren Abfallbehälters weist darauf hin, dass Elektro- und Elektronik-Produkte (WEEE) getrennt vom Hausmüll entsorgt werden müssen. Bitte entsorgen Sie Altgeräte getrennt von anderem Abfall und bringen Sie diese zu einer ausgewiesenen Sammelstelle für das Recycling von elektrischen und elektronischen Geräten. Falls die Geräte Batterien oder Lampen enthalten, die vom Endverbraucher ohne Beschädigung leicht entnommen werden können, trennen Sie diese bitte vor der Entsorgung von den Hauptgeräten, es sei denn, Sie möchten, dass die alten Geräte wiederverwendet werden (alte Batterien und Lampen werden getrennt gesammelt). Bitte beachten Sie auch, dass Sie persönlich dafür verantwortlich sind, personenbezogene Daten auf dem Gerät zu löschen, bevor Sie Ihre Geräte entsorgen.

- Alte elektrische Produkte können gefährliche Substanzen enthalten, die eine korrekte Entsorgung dieser Altgeräte erforderlich machen, um schädliche Auswirkungen auf die Umwelt und die menschliche Gesundheit zu vermeiden. Ihre ausgedienten Geräte können wiederverwendbare Teile enthalten, mit denen möglicherweise andere Produkte repariert werden können, aber auch sonstige wertvolle Materialien enthalten, die zur Schonung knapper Ressourcen recycelt werden können.

- Sie können Ihr Gerät entweder in den Laden zurückbringen, in dem Sie das Produkt ursprünglich erworben haben oder Sie kontaktieren Ihre Gemeindeabfallstelle für Informationen über die nächstgelegene autorisierte WEEE Sammelstelle. Bitte beachten Sie, dass einige* Vertrieber verpflichtet sind :

- bei der Abgabe eines neuen Elektro- oder Elektronikgerätes an einen Endnutzer ein Altgerät des Endnutzers der gleichen Geräteart unentgeltlich zurückzunehmen, und
- Altgeräte, die in keiner äußeren Abmessung größer als 25 Zentimeter sind, im Einzelhandelsgeschäft oder in unmittelbarer Nähe hierzu unentgeltlich zurückzunehmen; Wenn Offline oder Online Händler Neugeräte an Privathaushalte liefern, sind sie verpflichtet, Altgeräte direkt bei diesen abzuholen oder Rückgabemöglichkeiten in zumutbarer Entfernung anzubieten. Daher empfehlen wir Ihnen sich für weitere Informationen an Ihren Händler zu wenden.

- LG Electronic Deutschland GmbH ist ordnungsgemäß als Hersteller in Deutschland registriert. Damit trägt LG deutschlandweit zur Sammlung von Elektro- und Elektronik-Altgeräten bei, die Sie in kommunalen Getrenntsammlstellen abgeben. Die aktuellsten Informationen finden Sie unter: www.lg.com/global/recycling oder <https://www.lg.com/de/support/altgeraete-rueckgabe>.

- * Vertrieber mit einer Verkaufsfläche für Elektro- und Elektronikgeräte von mindestens 400 Quadratmetern sowie Vertrieber von Lebensmitteln mit einer Gesamtverkaufsfläche von mindestens 800 Quadratmetern, die Elektro- und Elektronikgeräte anbieten



ΕΛΛΗΝΙΚΆ

Απόρριψη της παλιάς σας συσκευής

- Αυτό το διαγραμμένο σύμβολο του τροχοφόρου κάδου υποδεικνύει ότι τα απόβλητα ηλεκτρικών και ηλεκτρονικών εξοπλισμών (ΑΗΗΕ) πρέπει να απορρίπτονται χωριστά από τα γενικά οικιακά απορρίμματα.
- Τα παλιά ηλεκτρικά προϊόντα μπορεί να περιέχουν επικίνδυνες ουσίες και ως εκ τούτου η σωστή απόρριψη της παλιάς σας συσκευής αποτρέπει ενδεχόμενες αρνητικές συνέπειες για το περιβάλλον και την ανθρώπινη υγεία. Η παλιά σας συσκευή μπορεί να περιέχει επαναχρησιμοποιήσιμα ανταλλακτικά που θα μπορούσαν να χρησιμοποιηθούν για την επισκευή άλλων προϊόντων, καθώς και άλλα υλικά αξίας που μπορούν να ανακυκλωθούν για εξοικονόμηση των περιορισμένων φυσικών πόρων.
- Μπορείτε να πάτε τη συσκευή σας, είτε στο κατάστημα από το οποίο αγοράσατε το προϊόν, ή να επικοινωνήσετε με το τοπικό γραφείο απορριμμάτων για λεπτομέρειες σχετικά με το πλησιέστερο εγκεκριμένο σημείο συλλογής ΑΗΗΕ (Απόβλητα Ηλεκτρικών και Ηλεκτρονικών Εξοπλισμών). Για τις πιο πρόσφατες πληροφορίες για τη χώρα σας επισκεφθείτε τη διεύθυνση www.lg.com/global/recycling

ESPAÑOL

Símbolo para marcar AEE

- El símbolo del contenedor de basura tachado con un aspa indica que la recogida separada de aparatos eléctricos y electrónicos (AEE) debe realizarse de manera separada.

- Los productos eléctricos antiguos pueden contener sustancias peligrosas de modo que la correcta eliminación del antiguo aparato ayudará a evitar posibles consecuencias negativas para el medio ambiente y para la salud humana. El antiguo aparato puede contener piezas reutilizables que podrían utilizarse para reparar otros productos y otros materiales valiosos que pueden reciclarse para conservar los recursos limitados.
- Este producto contiene pilas y/o acumuladores. Siempre que no sea necesaria la intervención de un profesional cualificado para ello, y antes del depósito final del producto en las instalaciones de recogida selectiva, usted debe extraer las pilas y acumuladores de forma segura y separadamente para su adecuada gestión.
- Puede llevar el aparato a cualquiera de los centros autorizados para su recogida. Para obtener la información más actualizada para su país por favor visite www.lg.com/global/recycling

EESTI

Vana seadme hävitamine

- Läbikriipsutatud ristiga prügikasti sümbol tähendab, et elektri- ja elektroonikaseadmete (WEEE) jäätmed tuleb kõrvaldada olmeprügist eraldi.
- Vanad elektriseadmed võivad sisaldada ohtlikke koostisosi, seega aitab prügi nõuetekohane hävitamine vältida võimalikku negatiivset mõju loodusele ja inimeste tervisele. Teie kasutatud seade võib sisaldada taaskasutatavaid osi, millega saab parandada teisi seadmeid ning muid väärtuslikke materjale, mida saab taaskasutada, et säilitada piiratud ressursse.
- Saate viia oma seadme kas kauplusse, kust see on ostetud või võtta ühendust kohaliku prügiveo ettevõttega, et saada lisainfot oma lähima WEEE jäätmete kogumiskoha kohta. Kõige ajakohasemat infot oma riigi kohta vaadake www.lg.com/global/recycling



SUOMI

Vanhan laitteesi hävittäminen

- Tämä yliristitettävä jätteen symboli ilmaisee, että sähkö- ja elektronikalaitteiden jätteet (WEEE) tulee pitää erillään kotitalousjätteestä ja viedä kunnalliseen kierrätyskeskukseen.
- Vanhat sähkötuotteet voivat pitää sisällään vaarallisia aineita, joten loppuun käytetyn laitteen oikea hävittäminen ehkäisee ympäristö- ja terveyshaittoja. Vanha laitteesi saattaa pitää sisällään uudelleen käytettäviä osia, joita voidaan käyttää korjaamaan muita tuotteita, sekä arvokkaita materiaaleja, joita voidaan kierrättää rajoitettujen resurssien säästämiseksi.
- Voit viedä laitteesi joko liikkeeseen, josta hankit tuotteen, tai ottaa yhteyttä paikallishallintosi ympäristötoimistoon koskien lähintä valtuutettua WEEE -keräyspistettä. Kaikkein viimeisimmät tiedot koskien maatasi, ks. osoitteessa www.lg.com/global/recycling

FRANÇAIS

Recyclage de votre ancien appareil

- Ce symbole de poubelle barrée d'une croix indique que votre équipement électrique et électronique (EEE) ne doit pas être jeté avec les ordures ménagères. Il doit faire l'objet d'un tri et d'une collecte sélective séparée.
- Les équipements électriques que vous jetez peuvent contenir des substances dangereuses. Il est donc important de les jeter de façon appropriée afin d'éviter des impacts négatifs sur l'environnement et la santé humaine. L'équipement que vous jetez peut également contenir des pièces réutilisables pour la réparation d'autres produits ainsi que des matériaux précieux pouvant être recyclés pour préserver les ressources de la planète.

- Vous pouvez rapporter votre appareil au commerçant qui vous l'a vendu ou contacter votre collectivité locale pour connaître les points de collecte de votre EEE. Vous trouverez également des informations à jour concernant votre pays en allant sur www.quefairedemesdechets.fr

HRVATSKI

Zbrinjavanje starog uređaja

- Ovaj simbol prekrizene kante za smeće na kotačićima označava kako se otpadni električni i električni proizvodi (WEEE) moraju zbrinjavati odvojeno od komunalnog otpada.
- Dotrajali električni proizvodi mogu sadržavati opasne tvari stoga će ispravno zbrinjavanje vaših dotrajalih uređaja pomoći u sprječavanju potencijalnih negativnih posljedica na okoliš i ljudsko zdravlje. Vaš dotrajao uređaj može sadržavati dijelove koji se mogu ponovo iskoristiti za popravak drugih proizvoda te druge vrijedne materijale koji se mogu reciklirati i tako sačuvati ograničene resurse.
- Ovisno o razini smetnje / štete i dobi stavke, stari proizvodi mogu se popraviti za više radnog života koji će sprječiti izbjegli otpada. Proizvodi koji nisu prikladni za ponovnu uporabu može se reciklirati da se oporavim vrijedne resurse i pomoći da se smanji globalno potrošnju novih sirovina.
- Uređaj možete odnijeti u trgovinu u kojoj ste kupili proizvod ili možete kontaktirati ured za zbrinjavanje otpada kod vaših mjesnih nadležnih tijela te od njih saznati više informacija o najbližem ovlaštenom WEEE sabirnom centru. Za najnovije informacije iz svoje države pogledajte internetske stranice www.lg.com/global/recycling



MAGYAR

A régi készülék ártalmatlanítása

- A leselejtezett elektromos és elektronikai termékeket a háztartási hulladéktól elkülönítve kell begyűjteni, a jogszabályok által kijelölt módon és helyen.
- Régi készülékeinek megfelelő leselejtezése segíthet megelőzni az esetleges egészségre vagy környezetre ártalmas hatásokat.
- Ha további információra van szüksége régi készülékeinek leselejtezésével kapcsolatban, lépjen kapcsolatba velünk a szelektalok.hu oldalon ahol tájékoztatjuk Önt visszavételi, átvételi, gyűjtési és kezelési kötelezettségeinkről.

ITALIANO

Smaltimento delle apparecchiature obsolete

- Tutte le apparecchiature elettriche ed elettroniche, contrassegnate da questo simbolo ("bidone della spazzatura barrato da una croce"), devono essere raccolte e smaltite separatamente rispetto agli altri rifiuti urbani misti mediante impianti di raccolta specifici installati da enti pubblici o dalle autorità locali. Si ricorda che gli utenti finali domestici possono consegnare gratuitamente le apparecchiature elettriche ed elettroniche a fine vita presso il punto vendita all'atto dell'acquisto di una nuova apparecchiatura equivalente. Gli utenti finali domestici possono inoltre consegnare gratuitamente apparecchiature elettriche ed elettroniche di piccolissime dimensioni (non eccedenti i 25 cm) a fine vita direttamente presso un punto vendita a ciò abilitato, senza obbligo di acquistare una apparecchiatura nuova di tipo equivalente. Si prega di informarsi previamente presso il punto vendita prescelto circa tale ultima modalità di conferimento dell'apparecchiatura a fine vita.

- Il corretto smaltimento dell'unità obsoleta contribuisce a prevenire possibili conseguenze negative sulla salute degli individui e sull'ambiente. Una gestione responsabile del fine vita delle apparecchiature elettriche ed elettroniche da parte degli utenti contribuisce al riutilizzo, al riciclaggio ed al recupero sostenibile dei prodotti obsoleti e dei relativi materiali.
- Per informazioni più dettagliate sullo smaltimento delle apparecchiature obsolete, contattare l'ufficio del comune di residenza, il servizio di smaltimento rifiuti o il punto vendita in cui è stato acquistato il prodotto. (www.lg.com/global/recycling)

LIETUVIŲ

Seno prietaiso utilizavimas

- Išbrauktos šiukšlių dėžės simbolis rodo, kad elektros ir elektronikos įrangos atliekas (EE|A) reiktų utilizuoti atskirai nuo buitinių atliekų.
- Senoje elektrinėje įrangoje gali būti pavojingų medžiagų, taigi tinkamas seno prietaiso utilizavimas padės apsaugoti nuo galimų neigiamų pasekmių aplinkai ir žmonių sveikatai. Jūsų sename prietaise gali būti dalių, kurias galima panaudoti dar kartą taisant kitą įrangą, ir kitų vertingų medžiagų, kurias galima perdirbti siekiant tausoti ribotus išteklius.
- Savo prietaisą galite nugabenti į parduotuvę, kurioje jį įsigijote, arba kreipkitės į vietos valdžios atliekų tarnybą ir sužinokite, kur yra artimiausia EE|A surinkimo vieta. Norėdami gauti daugiau informacijos apie savo šalies reikalavimus, apsilankykite www.lg.com/global/recycling.



LATVIEŠU

Jūsu vecās ierīces likvidēšana

- Šis simbols – pārsvītrotā atkritumu tvertne uz riteņiem – norāda, ka elektrisko un elektronisko iekārtu atkritumi (EEIA) jāutilizē atsevišķi no sadzīves atkritumu plūsmas.
- Veci elektriskie izstrādājumi var saturēt bīstamas vielas, tādēļ jūsu vecās ierīces pareiza utilizācija palīdzēs novērst iespējamās negatīvās sekas videi un cilvēka veselībai. Jūsu vecā ierīce var saturēt vairākkārt izmantojamas detaļas, kuras var izmantot citu izstrādājumu remontam, un citus vērtīgus materiālus, kurus var pārstrādāt, tādējādi saglabājot ierobežotus resursus.
- Jūs varat aiznest ierīci vai nu uz veikalu, kurā šo izstrādājumu iegādājieties, vai sazināties ar vietējās pašvaldības atkritumu savākšanas iestādi un uzzināt sīkāku informāciju par tuvāko oficiālo EEIA savākšanas punktu. Jaunāko informāciju par savu valsti skatiet vietnē www.lg.com/global/recycling.

МАКЕДОНСКИ

Фрлање на вашиот стар апарат

- Сите електрични и електронски производи треба да се фрлат засебно од комуналниот отпад, односно во собирни капацитети назначени од страна на владата или локалните власти.
- Правилното фрлање на вашиот стар апарат ќе помогне да се спречат потенцијални негативни последици за okolinata и човековото здравје.
- За подетални информации за фрлањето на вашиот стар апарат, стапете во контакт со општинската служба за отстранување отпад или со продавницата од каде што сте го купиле производот.

NEDERLANDS

Verwijdering van uw oude apparaat

- Dit symbool van de doorgekruiste vuilnisbak geeft aan dat afgedankte elektrische en elektronische producten (WEEE) afzonderlijk van het huishoudelijke afval moeten worden verwijderd.
- Oude elektrische producten kunnen gevaarlijke stoffen bevatten, dus een juiste verwijdering van uw oude apparaat helpt bij het voorkomen van mogelijke negatieve gevolgen voor het milieu en de volksgezondheid. Uw oude apparaat kan herbruikbare onderdelen bevatten die kunnen worden gebruikt voor het repareren van andere producten, en andere waardevolle materialen die kunnen worden gerecycled voor het behoud van beperkte grondstoffen.
- U kunt uw apparaat meenemen naar de winkel waar u het product heeft gekocht, of u kunt contact opnemen met uw plaatselijke afvalverwerking instantie voor de gegevens van uw dichtstbijzijnde geautoriseerde WEEE-verzamelpunt. Voor de meest recente informatie voor uw land verwijzen wij u naar www.lg.com/global/recycling

NORSK

Avhending av gamle apparater

- Dette symbolet av en utkrysset avfallsdunk indikerer at kassert elektronikk og elektroniske produkter (WEEE) skal kastes separat fra husholdningsavfall og leveres til den kommunale resirkuleringen.
- Gamle elektriske produkter kan inneholde farlige stoffer, så korrekt avfallshåndtering av det gamle apparatet bidrar til å hindre potensielt negative konsekvenser for miljøet og andres helse. Gamle apparater kan inneholde gjenbrukbare deler som kan brukes til å reparere andre produkter og andre verdifulle materialer som kan resirkuleres for å bevare begrensede ressurser.
- Du kan bringe apparatet enten til butikken der du kjøpte produktet, eller ta kontakt med den lokale myndighetens avfallskontor for informasjon om nærmeste autoriserte innsamlingspunkt for el-avfall (WEEE-avfall). For den mest oppdaterte informasjonen for ditt land, gå til www.lg.com/global/recycling.



POLSKI

Utylizacja starego urządzenia

- Symbol przekreślonego pojemnika na odpady na kółkach oznacza, że produkty elektryczne lub elektroniczne (WEEE) należy zutylizować poza obiegiem odpadów komunalnych.
- Stare produkty elektroniczne mogą zawierać niebezpieczne substancje. Właściwa utylizacja starego urządzenia pozwoli uniknąć potencjalnych negatywnych skutków dla środowiska i zdrowia. Stare urządzenie może zawierać części wielokrotnego użytku, które mogą zostać wykorzystane do naprawy innych produktów lub inne wartościowe materiały, które można przetworzyć, aby oszczędzać zasoby naturalne.
- Urządzenie można oddać do sklepu, w którym zostało kupione lub skontaktować się z lokalnym urzędem gospodarki odpadami, aby uzyskać informacje o najbliższym punkcie zbiórki WEEE. Aby uzyskać aktualne informacje z zakresu gospodarki odpadami obowiązującej w danym kraju, należy odwiedzić stronę <http://www.lg.com/global/sustainability/environment/take-back-recycling/global-network-europe> (plik PDF : "For more information about how to recycle LG products in your country").

PORTUGUÊS

Eliminação do seu aparelho usado

- Este símbolo de um caixote do lixo com rodas e linhas cruzadas sobrepostas indica que os resíduos de produtos elétricos e eletrônicos (REEE) devem ser eliminados separadamente do lixo doméstico.

- Os produtos elétricos usados podem conter substâncias perigosas, pelo que, a eliminação correta do seu aparelho usado pode contribuir para evitar potenciais consequências negativas para o ambiente e saúde humana. O seu aparelho usado pode conter peças reutilizáveis que podem ser usadas para reparar outros produtos e outros materiais úteis que podem ser reciclados para preservar os recursos limitados.
- Pode levar o seu aparelho à loja onde o adquiriu, ou contactar a sua entidade local de recolha e tratamento de resíduos para obter mais informações relativas ao ponto de recolha de REEE autorizado mais próximo. Para obter informações mais atualizadas relativas ao seu país, visite www.lg.com/global/recycling

ROMÂNĂ

Eliminarea aparatului vechi

- Simbolul de pubeleă indică faptul că deșeurile de echipamente electrice și electronice (DEEE) trebuie eliminate separat de celelalte deșeuri.
- Produsele electrice și electronice vechi conțin substanțe periculoase. Astfel, prin eliminarea corespunzătoare veți contribui la prevenirea deteriorării mediului înconjurător și al sănătății umane. Este posibil ca dispozitivul dvs. vechi să conțină piese componente care pot fi folosite pentru repararea altor produse sau materiale importante ce pot fi reciclate în scopul economisirii resurselor limitate.
- Dispozitivul vechi poate fi returnat magazinului de unde a fost achiziționat sau puteți contacta firma responsabilă pentru eliminarea deșeurilor în scopul aflării locației unității autorizate pentru reciclarea deșeurilor electrice și electronice (WEEE). Pentru informații mereu actualizate și referitoare la țara dvs. vă rugăm să vizitați pagina web www.lg.com/global/recycling.



SLOVENČINA

Zneškodovanje starého spotrebiča

- Tento symbol prečiarknutého odpadkového koša na koleskach znamená, že odpad z elektrických a elektronických zariadení (WEEE) musí byť zneškodnený samostatne od komunálneho odpadu.
- Staré elektrické produkty môžu obsahovať nebezpečné latky, preto správne zneškodnenie vášho starého spotrebiča pomôže zabrániť potenciálnym negatívnym dopadom na prostredie a ľudské zdravie. Váš starý spotrebič môže obsahovať diely, ktoré možno opätovne použiť na opravu iných produktov, a iné cenné materiály, ktoré možno recyklovať s cieľom chrániť obmedzené zdroje.
- Svoj spotrebič môžete zaniest' do predajne, kde ste produkt zakúpili, alebo sa môžete obrátiť na oddelenie odpadov miestnej samosprávy a požiadať o informácie o najbližšom zbernom mieste odpadu z elektrických a elektronických zariadení (WEEE). Najnovšie informácie platné pre vašu krajinu nájdete na stránke www.lg.com/global/recycling

SLOVENŠČINA

Odstranjevanje vaše stare naprave

- Prečrtan symbol smetnjaka opozarja, da je treba odpadne električne in elektronske izdelke (OEEI) odstranjevati ločeno od ostalih komunalnih odpadkov.
- Odpadni električni izdelki lahko vsebujejo nevarne snovi, zato s pravilnim odstranjevanjem stare naprave prispevate k preprečevanju morebitnih negativnih vplivov na okolje in zdravje ljudi. Vaša stara naprava lahko vsebuje dele, ki jih je mogoče uporabiti za popravilo drugih izdelkov, in druge dragocene materiale, ki jih je mogoče reciklirati in s tem ohraniti omejene vire.

- Svojo napravo lahko odnesete v trgovino, kjer ste jo kupili, ali pa se glede podrobnosti o najbližjem pooblaščenem zbirnem mestu za odpadno električno in elektronsko opremo obrnite na lokalno komunalno podjetje. Za najnovejše informacije za svojo državo si oglejte www.lg.com/global/recycling.

SHQIP

Hedhja e pajisjes suaj të vjetër

- Të gjitha produktet elektrike dhe elektronike duhet të hidhen veçmas nga mbetjet e bashkisë përmes pikave të grumbullimit të caktuara nga qeveria ose autoritetet vendase.
- Hedhja e duhur e pajisjes suaj të vjetër do të ndihmojë në parandalimin e pasojave të mundshme negative për mjedisin dhe shëndetin e njeriut.
- Për informacione më të hollësishme rreth hedhjes të pajisjes suaj të vjetër, ju lutem kontaktoni zyrën e qytetit, shërbimin për hedhjen e mbeturinave ose dyqanin ku e keni blerë produktin.



SRPSKI

Odlaganje starog aparata

- Ovaj simbol precrtnana kanta za smeće pokazuje da električni i elektronski otpad (WEEE) treba da se odlaže odvojeno od običnog komunalnog otpada.
- Stari električni aparati mogu da sadrže otrovne supstance, tako da će pravilno odlaganje Vašeg starog aparata pomoći sprečavanju pojave negativnih posledica po životnu sredinu i zdravlje ljudi. Vaš stari aparat može da sadrži delove za višekratnu upotrebu koji se mogu koristiti za zamenu drugih proizvoda i druge vredne materijale koji se mogu reciklirati radi očuvanja ograničenih resursa.
- Vaš aparat možete da odnesete u radnju gde ste ga kupili ili da kontaktirate lokalnu vladinu kancelariju za otpad kako biste dobili informaciju o najbližoj autorizovanoj WEEE stanici za odlaganje ovog otpada. Za najnovije informacije za Vašu zemlju, molimo Vas da pogledate web stranicu www.lg.com/global/recycling.

SVENSKA

Bortskaffning av den gamla produkten

- Den överkorsade soptunnesymbolen indikerar att elektroniskt och elektriskt avfall (WEEE) ska sorteras separat från hushållsavfallet och lämnas in till en av kommunen anvisad plats för återvinning.
- Kasserade elektroniska och elektriska produkter kan innehålla farliga substanser, korrekt avfallshantering av produkten förhindrar negativa konsekvenser för miljön och den mänskliga hälsan. Din gamla produkt kan även innehålla återanvändningsbara delar som kan användas för att reparera andra produkter samt innehålla värdefulla ämnen som kan återvinnas för att spara jordens resurser.
- Du kan ta din gamla produkt till butiken där du köpte den eller kontakta din kommun för information om närmaste WEEE-uppsamlingsställe. För att få den senaste informationen för ditt land, gå till www.lg.com/global/recycling



FR

**Cet appareil
et ses accessoires
se recyclent**

REPRISE
À LA LIVRAISON



OU

À DÉPOSER
EN MAGASIN



OU

À DÉPOSER
EN DÉCHÈTERIE



Points de collecte sur www.quefairedemesdechets.fr
Privilégiez la réparation ou le don de votre appareil !

Muistiinpanoja

