



STRÖME

CD380/01

Torktumlare
Bruksanvisning

Innehåll

Säkerhetsanvisningar	3
Installation	5
Uppackning	5
Presentation	5
Placering	5
Vågrät placering av torktummlaren	6
Anslutning av vattenutloppsslangen	6
Före användning	6
Kontrollpanelen	7
Torkningsprogram	8
Tvättsymboler	9
Användning	10
Underhåll	10
Problemlösning	12
Felkoder	12
Teknisk information	13
Återvinning	13
Service och reservdelar	13
Sprängskiss	14
Delförteckning	15
Informationsblad	18

Läs noggrant igenom den här bruksanvisningen före installation eller användning av tvättmaskinen! Spara dessa anvisningar för framtida behov. Bilderna i bruksanvisningen är endast för referens.

Säkerhetsanvisningar

Tack för valet av den här torktumlaren. Läs noggrant igenom hela denna bruksanvisning. Den innehåller anvisningar om hur du på ett säkert sätt installerar, använder och underhåller maskinen.

Före användning

- Denna apparat är endast ämnad för hushållsbruk.
- Denna apparat är endast ämnad för inomhusbruk.
- Förpackningsmaterialet kan vara farligt för små barn. Förvara förpackningsmaterialet (plastpåsar, styrox etc.) utom räckhåll för barn och kassera materialen på ekologiskt vis.
- Vi rekommenderar att en utbildad el- eller VVS-tekniker utför installationen. Om du är osäker om dina egna kunskaper, kontakta husbolagets servicebolag eller en lokal VVS-montör.
- Installera maskinen så att tillräcklig luftcirkulation är garanterad. Täck inte ventilationsöppningarna.
- Kör ett fullständigt torkprogram en gång före du torkar kläder i maskinen. Rengör sedan maskinen enligt rengöringsinstruktionerna. På detta sätt försäkras du att eventuellt smuts som framkommit under frakten inte förstör dina kläder.

Viktiga säkerhetsinstruktioner

- Stäng alltid av apparaten och dra ut nätsladden vid underhåll eller rengöring av maskinen.
- Se till att klädernas fickor är tömda före du torkar kläderna. Vassa eller hårda föremål, exempelvis mynt, stenar, nycklar osv. kan orsaka stora skador på torktumlaren.
- Torka inte kläder eller tyg som har blivit blöta av lättantändliga ämnen, liksom bensin eller alkohol. Tvätta textilerna innan du torkar dem.
- Torka inte kläder eller textilier som innehåller gummi eller latex.
- Rengör inte maskinen med lättantändliga eller explosiva ämnen.
- Koppla alltid loss maskinen från vägguttaget efter varje användning. Dra inte i sladd-

den, utan i pluggen.

- Maskinen ska installeras så att det är lätt att komma åt vägguttaget.
- Rengör luddfiltret ofta, och se till att inte damm ansamlas runt apparaten.
- Lämna inte barn eller husdjur utan tillsyn i närheten av maskinen. Barn kan få för sig att hänga på luckan eller krypa in i maskinen. Håll husdjur och små barn på avstånd från torktumlaren medan den är i gång.
- Montera inte apparaten på ett dammig ställe. Montera eller förvara inte apparaten utomhus eller på ett ställe där den utsätts för väder, direkt solljus, regn, vind eller minusgrader.
- Om apparaten monteras i ett badrum, måste apparaten skyddas så att den inte blir blöt då dusch eller badkar används.
- Vidrör inte nätsladden, vägguttaget eller kontrollerna med fuktiga händer.
- Felaktigt utförd anslutning av jordledaren kan medföra risk för elektriska stötar. Råd-gör med en kvalificerad elektriker eller servicetekniker vid tvekan om apparaten är korrekt jordad.
- Denna apparat får inte installeras bakom en låsbar dörr, en skjutdörr eller en dörr med gångjärn på motsatt sida av apparaten på ett sådant sätt att apparatens lucka inte kan öppnas fullständigt.
- Maskinen får inte installeras i ett skåp. Lämna minst 20 mm utrymme på maskinens alla sidor.
- Försök inte reparera maskinen själv. Kontakta ett servicecenter ifall produkten måste repareras.
- Använd inte torktumlaren ifall nätsladden är skadad. En skadad nätsladd måste bytas ut till en ny. Kontakta återförsäljaren eller ett servicecenter.
- Använd endast den medföljande slangen eller en ny motsvarande slang. Använd inte gamla eller använda slangar.
- Denna apparat kan användas av barn över 8 år och personer med nedsatta fysiska, sensoriska eller mentala förmågor eller bristande erfarenhet och kunskap om de hålls under uppsyn eller har getts instruktioner angående säker användning av ap-

paraten och förstår de involverade farorna. Barn får inte leka med apparaten. Rengöring och underhåll får inte utföras av barn utan uppsyn.

- Läs noggrant igenom alla anvisningar och varningar före användning av torktumlaren. Se även till att andra personer som använder torktumlaren bekantat sig med maskinens egenskaper och anvisningar före de använder den.
- Det krävs minst två personer som håller i apparaten ordentligt då apparaten flyttas.

Elvarningar

- Utsätt inte maskinens yttre ytor för vatten.
- Använd inte en skarvsladd, utan anslut apparaten direkt till ett jordat vägguttag.
- Rör aldrig nätsladden eller vägguttaget med fuktiga händer.
- Använd inte torktumlaren i ett fuktigt utrymme. Låt utrymmet torka före du ansluter nätsladden till vägguttaget.

Varningar för användning

- Försök inte använda kontrollpanelen med ett vasst föremål.
- Försök inte lossa några paneler eller demontera apparaten.
- Reparera eller byt inte ut någon del av apparaten. Alla reparationer och underhåll måste utföras av kvalificerad servicepersonal om det inte specifikt anges något annat i bruksanvisningen. Använd endast reservdelar godkända av tillverkaren.
- Tryck inte ner apparatens lucka med kraft då den är öppen.
- Placera inte djur, liksom husdjur, i apparaten.
- Torka inte föremål som mattor, skor, djurfiltar, mjukisdjur eller övriga föremål förutom kläder och sängkläder.
- Håll området under och runt apparaten fritt från antändligt material, exempelvis ludd, papper, trasor eller kemikalier.
- Kontrollera att alla fickor på kläderna är tomma före torkning. Vassa och hårda föremål, exempelvis mynt, stenar, nycklar osv. kan orsaka skador på apparaten.
- Lämna inte luckan till apparaten öppen. Barn kan hänga på luckan eller krypa in i apparaten vilket kan leda till sak- och personsador.
- Fyll inte på med våt eller torr tvätt som har

tvättats, sköljts, lagts i blöt med eller blivit nedstänkt av antändbara eller explosiva ämnen (exempelvis vax, vaxborttagare, olja, färg, bensin, avfettning, kemiska lösningsmedel, fotogen, fläckborttagning, terpentin, vegetabilisk olja, matolja, aceton, alkohol, o.s.v.). Vid felaktig användning föreligger risk för brand och explosion.

- Använd inte och förvara inte brandfarliga eller lättantändliga ämnen (eter, bensen, alkohol, kemikalier, LPG, lättantändligt spray, bensin, thinner, brännolja, insektsmedel, luftrenare, kosmetika etc.) nära apparaten.

Skötsel

- Stäng av apparaten och koppla ur den från vägguttaget innan du rengör maskinen.
- Anslut stickkontakten till vägguttaget när du har avlägsnat all fukt och damm.
- Spreja inte vatten på apparaten, varken invändigt eller utvändigt, i samband med rengöring.
- Koppla aldrig ur apparaten genom att dra i nätsladden. Ta alltid tag i stickkontakten och dra ut den ur vägguttaget.
- Endast kvalificerad servicepersonal får demontera, reparera eller modifiera apparaten.

Kassering

- Koppla ur apparaten innan den kasseras. Kapa sladden direkt bakom apparaten för att förhindra felaktig användning.
- Ta loss luckan innan apparaten bortskaffas eller kasseras. På så vis undviker du risken att barn eller djur stängs in i apparaten.
- Produkten innehåller återvinnbara komponenter och skall inte kasseras tillsammans med normalt hushållsavfall. Hämta produkten in för återvinning till återförsäljaren eller din lokala återvinningscentral.

Installation

Uppackning

Öppna förpackningen och kontrollera att maskinen inte tagit skada under transporten. Kontrollera också att samtliga installationsredskap och slangar finns i förpackningen. Ifall maskinen tagit skada under transporten, eller ifall något tillbehör saknas, kontakta återförsäljaren.

Presentation

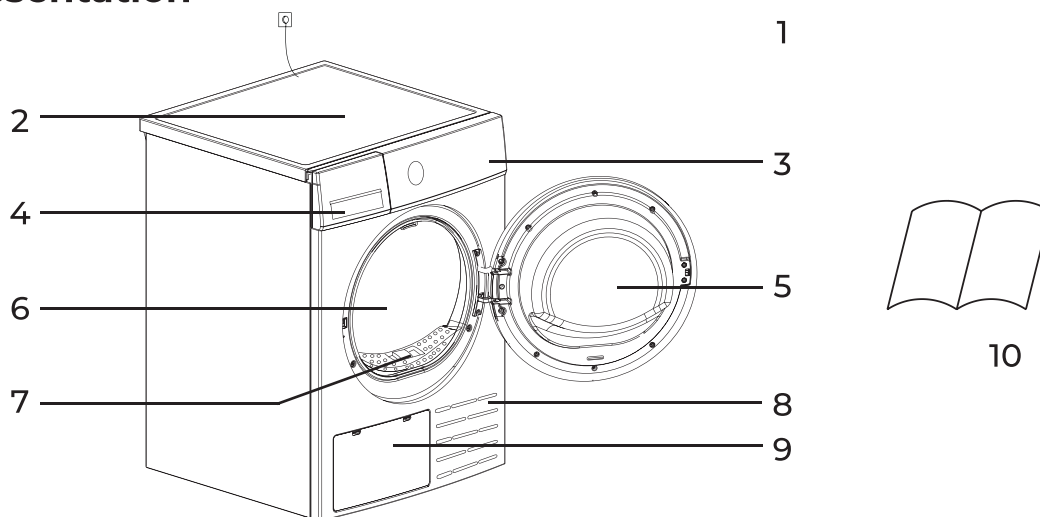

- | | |
|--------------------|------------------------|
| 1. Nätsladd | 6. Trumma |
| 2. Lock | 7. Luddfilter |
| 3. Kontrollpanel | 8. Ventilationsöppning |
| 4. Vattenbehållare | 9. Servicelucka |
| 5. Lucka | 10. Bruksanvisning |

Placering

Innan du ansluter maskinen, välj en passlig placering med hänsyn till följande faktorer:

- Golvet ska vara stadigt och jämnt (se nästa stycke om golvet är ojämnt).
- Maskinen får inte placeras i direkt solljus.
- Se till att utrymmet har tillräcklig luftcirkulation.
- Utrymmets temperatur får inte sjunka under 0°C.
- Maskinen får inte ställas i närheten av apparater som blir varma vid användning, eller vid ett värme-element.
- Se till att inte maskinen står på nätsladden.
- Maskinens ventilationsöppningar är belägna i apparatens nedre del. Se till att ventilationsöppningarna inte täcks.

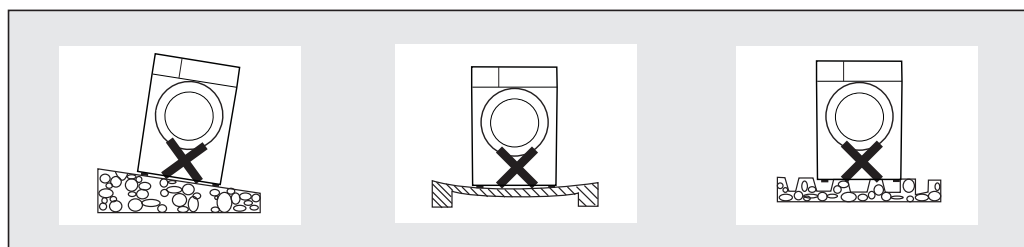

Vågrät placering av torktumlaren

Torktumlaren ska installeras vågrätt med hjälp av de justerbara fötterna, så att maskinen inte rör på sig vid drift.

1. Lossa på foten tills den är på passlig höjd.
2. Se till att maskinen står vågrätt innan du startar den. Använd ett vattenpass.

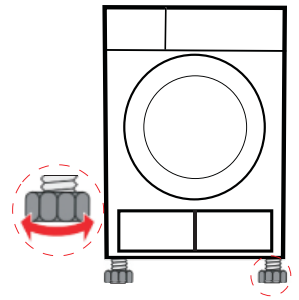

Starta aldrig maskinen om den står ojämnt. Maskinen kan röra på sig och vibrera.

Anslutning av vattenutloppsslangen

Vid normal användning leder maskinen kondensvattnet till den inbyggda vattenbehållaren. Du kan även leda kondensvattnet från maskinen direkt till avloppet, så behöver inte vattenbehållaren tömmas efter varje torkning.

En vattenutloppsslang levereras med maskinen. Vattenutloppsslangen kan hängas upp på en lavoar eller anslutas direkt till avloppet.

1. Koppla loss vattenbehållarens slang från utloppsanslutningen. Du kan behöva en tång.
2. Montera vattenutloppsslangen tätt till utloppsanslutningen.
3. Anslut vattenutloppsslangens andra ända till avloppet eller en lavoar.

Vattenutloppsslangen ska monteras så att den först leder vattnet uppåt. Om slangens leds till ett golvavlopp, se till att slangens böjer sig uppåt.

Med en separat inhandlad upphängningskena kan du montera vattenutloppsslangen på alternativa sätt.

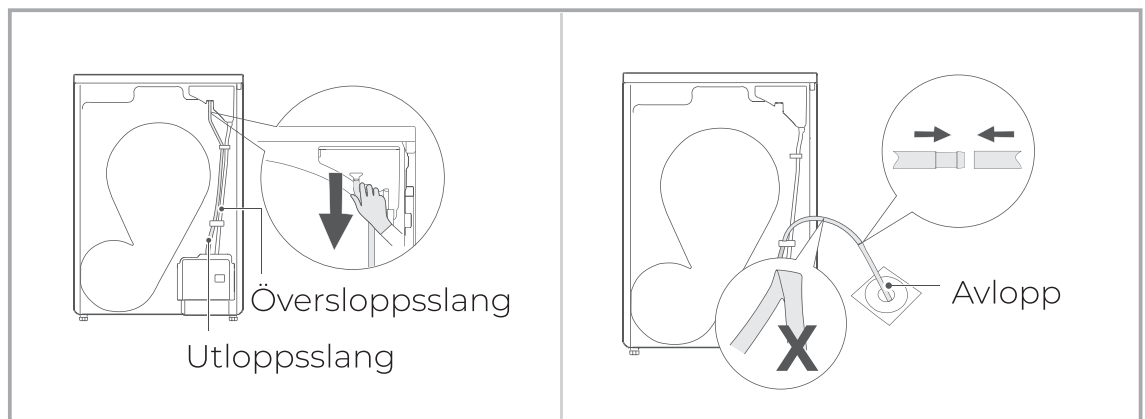

Före användning

Låt maskinen stå på plats i minst 2 h efter installation innan du använder den.

1. Lägg några nytvättade, tvättmaskinsfuktiga (ej våta) trasor i trumman och stäng luckan.
2. Anslut maskinens stickkontakt till ett jordat, lättåtkomligt vägguttag och koppla på maskinen genom att trycka på **ON/OFF**.
3. Välj programmet **RAIKASTUS (UPPFRISKA)** och starta programmet genom att trycka på **START/PAUSE**.
4. Låt programmet köra till slut, rengör luckan och töm luddfiltret och vattenbehållaren.

Kontrollpanelen

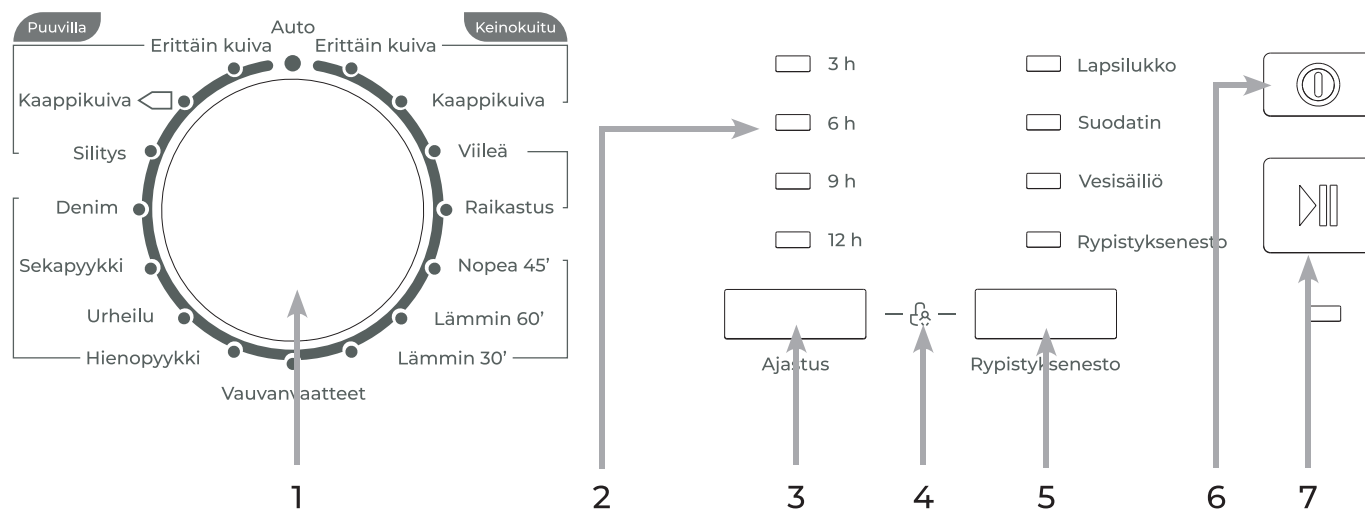

1. Programväljare

Vrid väljaren att peka på det önskade programmet. Programmet kan inte ändras medan maskinen är i gång. Information om de olika programmen finner du på följande sida.

Obs:

'☐' är ett eko-bomullstorkningsprogram. Bomullstorkningsprogrammet lämpar sig för torkning av normal bomullstvätt, och är det mest energisnåla programmet för den här sortens tvätt.

2. Funktionsljus

Visar den kvarvarande tiden, inställningar och felkoder.

3. Timer

Med timerfunktionen kan du ställa in maskinen att starta torkningsprogrammet efter 3, 6, 9 eller 12 timmar.

4. Barnlås

Kopplar på eller av barnlåset genom att hålla knapparna **AJASTUS (TIMER)** och **RYPISTYMISENESTO (ANTI-SKRYNKLING)** intryckta i tre sekunder medan maskinen är på.

5. Anti-skrynkling

Funktionen roterar trumman med jämna mellanrum för att förhindra att den nytorkade tvätten skrynklas. Då du trycker på anti-skrynklingknappen aktiveras den 120 minuter långa funktionstiden, medan standardinställning är 30 minuter.

Anti-skrynklingsprogrammet kopplas på direkt efter att torkningsprogrammet har slutförts. Ej i användning i programmen **VII-LEÄ (KALL)** eller **RAIKASTUS (UPPFRISKA)**.

6. Strömknapp

Kopplar strömtillförseln på och av.

7. Start / Paus

Startar upp det valda torkningsprogrammet samt ställer torkningsprogrammet i pausläge.

Torkningsprogram





















Program	Max. last	Max. längd		Förklaring
		CD380		
Bomull	Textiler av bomull eller linne som tål slitage och vittvätt.			
	Extra torr	8 kg	2:30	Tjocka persedlar med flera skikt: frottéhanddukar, frottébadrockar.
	Skåptorr 	8 kg	2:10	Standardprogram för bomull, lämpligt för torkning av normalvåta bomullsplagg. Det mest energieffektiva programmet för torkning av normalvåta bomullsplagg.
	Strykttorr	8 kg	1:40	Tvätt som behöver strykas: sängkläder, dukar, torkdukar, T-shirts, polotröjor, arbetskläder.
Auto	5 kg	-	Automatiskt torkningsprogram.	
Denim	4 kg	2:50	Jeans, arbetsbyxor och jackor.	
Blandat	3,5 kg	1:30	T-shirts, blusar, handdukar, underkläder, träningskläder.	
Sport	3 kg	1:30	Träningskläder, sportunderkläder, tights.	
Fintvätt	1 kg	1:00	Lägre torktemperatur för ömtåliga persedlar: byxor, klänningar, tröjor, blusar.	
Babykläder	1 kg	1:20	Skonsamt program för en liten mängd babykläder.	
Kall	-	0:20	Tumling med kall luft i 20 minuter.	
Uppfriska	1 kg	0:20	Tvätten vädras, fräschas upp och tumlas utan värme. Minimitid 30 min, maximitid 150 min.	
Snabb 45'	0,6 kg	0:45	Torkning av en liten mängd tvätt (t.ex. några skjortor) i 45 min.	
Varm 60'	-	1:00	30 minuters torkning med het luft.	
Varm 30'	-	0:30	60 minuters torkning med het luft.	
Syntetisk	Textiler av syntetiskt tyg eller blandfiber som inte kan strykas.			
	Extra torr	3,5 kg	1:30	Tjocka persedlar med flera skikt: sängkläder, dukar, träningsoveraller, anoraker, filter.
	Skåptorr	3,5 kg	1:10	Tvätt som inte behöver strykas: tröjor, blusar, T-shirts, träningskläder.

Obs:

Informationen ovan är riktgivande, och gäller endast grundprogrammen. Torkningstiden kan variera enligt vikten och typen av tvätten.

Tvättsymboler

Följande symboler erbjuder tvättanvisningar. Klädvårdsetiketterna omfattar symboler för torkning, blekning, torkning och strykning, eller för kemtvätt när det behövs. Användningen av symbolerna är konsekvent bland tillverkarna av hushållstextiler och importerade alternativ. Följ tvättetiketterna för att maximera textilernas livslängd och minska tvättproblem.

Tvättprogram		Specialanvisningar		Varningssymboler för tvätt	
	Normal		Droptorkning		Blekning tillåten (vid behov)
	Skontvätt		Plantorkning		Endast blekning utan klorin
	Fintvätt	Torktumling			Ej blekning
	Handtvätt		Torktumling med normal värme	Strykning	
	Ej vattentvätt		Torktumling med svag värme		Högst 200 °C
Vattentemperatur**			Ej torktumling		Högst 150 °C
	95 °C	Kemtvätt			Högst 110 °C
	60 °C		Kemtvätt		Ej strykning
	40 °C		Ej kemtvätt		
	30 °C				

Användning

Lägg den fuktiga, centrifugerade tvätten i torktummlaren enligt det valda programmets maxvikt. Överfyll inte maskinen! Knäpp skjortknappar och dra upp blixtlås innan du lägger tvätten i maskinen.

Anslut maskinens stickkontakt till ett jordat vägguttag före användning. Starta maskinen genom att trycka på strömknappen.

Val av program

1. Vrid programväljaren till det önskade programmet.
2. Om du vill använda timerfunktionen, välj tiden genom att trycka på **AJASTUS (TIMER)**-knappen upprepade gånger.
3. Anti-skrynklingfunktionen kopplas automatiskt på i 30 minuter efter att torkningsprogrammet har tagit slut. Tryck på **RYPITYMISENESTO (ANTI-SKRYNKLING)**-knappen om du vill förlänga tiden till 120 minuter.
4. Tryck på **START/PAUSE**-knappen för att starta programmet.
5. Strömindikatorn blinkar medan programmet är i gång.

Avslutning av programmet

Maskinen indikerar slutet av programmet med en ljudsignal och tummlaren stannar. **NUK-KASIHITI (LUDDFILTER)**- och **VESISÄILIÖ (VATTENBEHÅLLARE)**-indikatorerna lyser för att påminna om att de ska tömmas.

Om maskinen inte stängs av startas anti-skrynklingprogrammet automatiskt efter torkningsprogrammet.

Stäng av apparaten genom att trycka på strömknappen, och koppla loss stickkontakten från vägguttaget.

Underhåll



Koppla loss maskinens stickkontakt från vägguttaget innan du rengör apparaten, efter att tvätten har torkats samt innan vilket som helst underhållsinsgrepp.

Torktummlaren får inte rengöras genom att den sprayas med vatten.

Tömning av vattenbehållaren

Vattenbehållaren ska tömmas efter varje torkning. Maskinen meddelar om tömningsbehovet efter torkningsprogrammet genom att tända **VESISÄILIÖ (VATTENBEHÅLLARE)**-indikatorn.

1. Dra ut vattenbehållaren med båda händerna.
2. Töm vattenbehållaren i avloppet.
3. Skjut in vattenbehållaren på nytt.

OBS! Om vattenbehållaren blir full mitt under programmet, stannar maskinen och **VESISÄILIÖ (VATTENBEHÅLLARE)**-indikatorn tänds. Maskinen kan inte startas innan vattenbehållaren töms. Starta om maskinen genom att trycka på **START/PAUSE**.

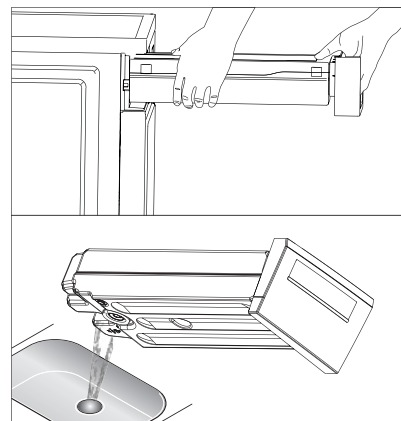

Tömning av luddfiltret

Ludd och hår som lossnar från tvätten ansamlas i luddfiltret vid torkning. Ett blockerat eller smutsigt luddfilter orsakar nedsatt luftcirkulation och torktumblaren fungerar då inte på full effekt. Ett rent luddfilter minskar dessutom på elförbrukningen och förkortar torkningstiden.

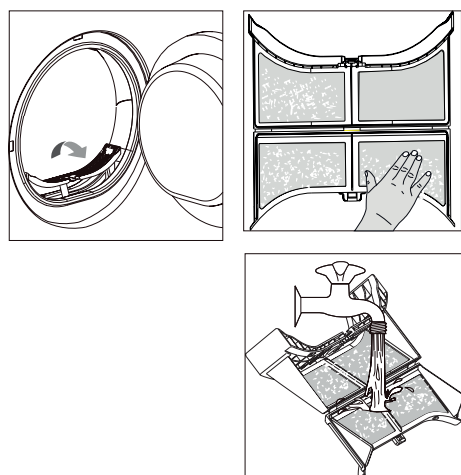

OBS! Rengör luddfiltret efter varje torkning!

1. Öppna torktumblarens lucka.
2. Ta ut luddfiltret från trummans framkant genom att dra det uppåt.
3. Rensa bort ludd från luddfiltrets fördjupning och från luckans tätningar.
4. Öppna luddfiltret och töm bort luddet, och tvätta filtret med varmt vatten. Torka omsorgsfullt.
5. Stäng luddfiltret och lägg det på plats.

Rengöring av torktumblarens yttre ytor

1. Putsa torktumblarens ytor, även kontrollpanelen, med en lätt fuktad, mjuk trasa.
2. Torka ytorna med en torr, mjuk trasa.
3. Häll inte vatten på maskinen och använd inte slitande kemikalier.

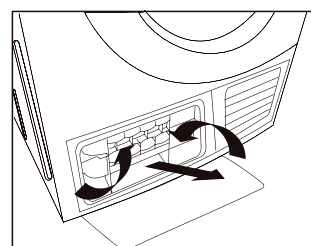
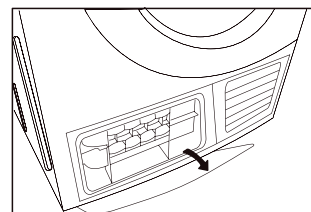

Rengöring av kondensor

Kondensorn ska rengöras ca. var tredje månad.

1. Öppna serviceluckan nedtill på maskinens framkant.
2. Lås upp låset.
3. Dra ut kondensorn.
4. Skölj kondensorn noggrant under rinnande vatten och låt till slut vattnet rinna bort. Rengör tätningarna.
5. Montera kondensorn åter på plats, lägg skyddet tillbaka och lås det och stäng serviceluckan.

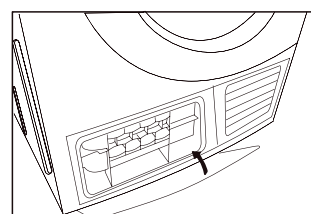
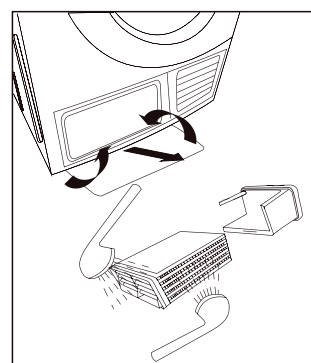

OBS! Tvätta kondensorn endast med vatten. Använd inte tvättmedel eller hårda eller vassa verktyg

Problemlösning

Torktummlaren startar inte:

- Kontrollera att luckan är stängd.
- Kontrollera att stickkontakten är ansluten till vägguttaget.
- Kontrollera att du har valt ett program.
- Tryck på Start/Stop-knappen efter att du har valt ett program.

Strömindikatorn lyser inte:

- Kontrollera att stickkontakten är ansluten till vägguttaget.
- Tryck på strömknappen.
- Kontrollera säkringen.

Vesisäiliö-indikatorn lyser:

- Töm vattenbehållaren.
- Rengör vattenbehållaren.
- Kontrollera att inte vattenslangen baktill på maskinen är blockerad.

Vattenläckage:

- Inspektera alla tätningar.
- Kontrollera att värmväxlaren och dess filter är rätt installerade.
- Kontrollera att maskinen står vågrätt.

Tvätten torkar inte eller torkningstiden är för lång:

- Rengör luddfiltret och töm vattenbehållaren.
- Kontrollera att inte vattenslangen baktill på maskinen är blockerad.
- Säkra tillräcklig luftcirkulation runt maskinen.
- Använd ett annat torkningsprogram eller torka en mindre mängd tvätt.

Om problemet fortstår, stäng av maskinen och starta upp programmet på nytt. Om problemet försvinner, berodde det på ett momentärt feltillstånd eller t.ex. obalans i torktummlarens trumma. Om problemet inte löser sig, kontakta återförsäljaren eller en certifierad service.

Felkoder

Torktummlaren meddelar om vissa fel med felkoder. Utför följande ingrepp för att åtgärda problemet innan du kontaktar service. Om problemet inte löser sig eller felkoden inte försvinner, kontakta återförsäljaren eller service.

Felkod	Möjlig orsak	Lösning
VESISÄILIÖ -indikatorn lyser konstant	1. Vattenbehållaren full 2. Vattenpumpfel eller fel på vattennivåsensorn	1. Töm vattenbehållaren 2. Kontakta service
Lapsilukko + 9 h -indikatorerna lyser	Fel på temperatursensorn	Kontakta service
Lapsilukko + 6 h -indikatorerna lyser	Fel på fuktsensorn	Kontakta service
Lapsilukko + 3 h -indikatorerna lyser	Kondensorfel	Kontakta service

Teknisk information

Modell	Ströme CD380/01
Kapacitet	8,0 kg
Driftspänning	220-240 V~, 50 Hz
Effekt	2700 W
Energiförbrukning	561 kWh/v
Bullernivå	69 dB
Storlek (HxBxD)	845 x 595 x 615 mm
Vikt	41 kg
Kapslingsklass	IPX4
Energiklass	B
Kondensationseffektivitetsklass	B
Tillverkningsland	Kina

Återvinning

Förpackning/uttjänt maskin

Släng förpackningen i återvinningen.

Maskinen är märkt enligt EU-direktiv 2012/19/EG om elektriskt och elektroniskt avfall (Waste electrical and electronic equipment – WEEE).

Direktivet anger ramarna för återtagande och återvinning av uttjänta maskiner inom EU.

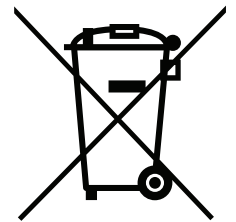

Service och reservdelar

Användaren hänvisas till Verkkokauppa.com för all service.

Verkkokauppa.com Oyj
Stillahavsgatan 11
00220 Helsingfors

<https://asiakaspalvelu.verkkokauppa.com>

www.verkkokauppa.com

Sprängskiss

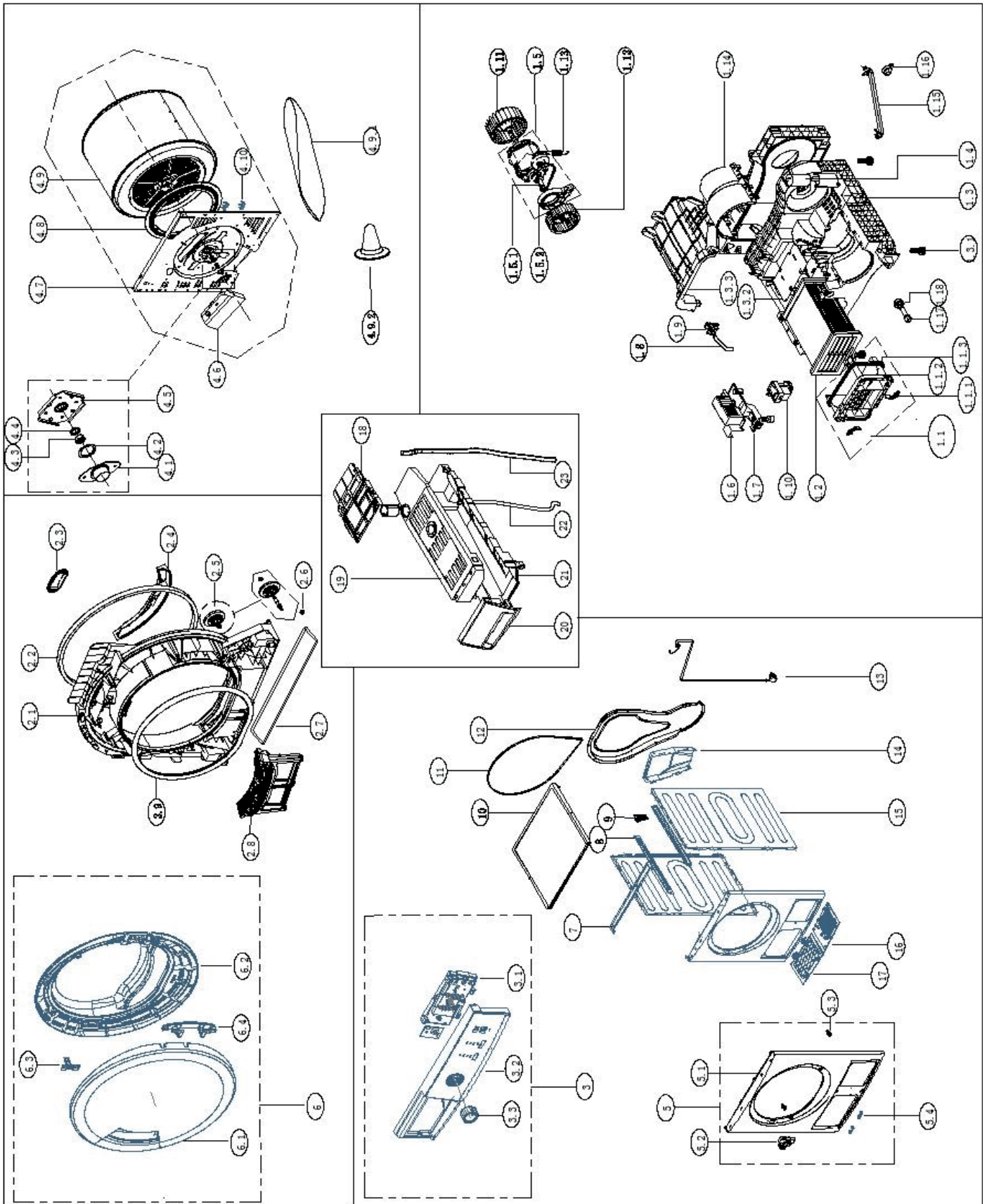

Delförteckning

No.	Part Name	Quantity	BOM Code
1.1	Handle Assembly	1	12138200000448
1.3	Base Assembly	1	121382000004042
1.4	Capacitor	1	17400101000252
1.5	Single Phase Asynchronous Motor	1	11002012000924
1.6	Pump Protection Cover	1	12138200000328
1.7	Water Level Sensor Assembly	1	17438200000463
1.8	Hose Joint	1	12138200000447
1.9	Drain Hose Joint	1	12138200000435
1.10	Permanent Magnet Synchronous Pump	1	11001011000138
1.11	Fan Assembly	1	12138200000130
1.12	Fan Assembly	1	12138200000138
1.13	Tensioner Spring	1	12900104000045
1.14	Cover Fan	1	12138200000443
1.15	Drain Hose Assembly	1	121382000003005
1.16	Drain Hose Catch	1	121381000003094
1.17	Temperature Sensor	1	174381000001351
1.18	Seal Thermistor	1	126382000000035
2.1	Front Support	1	121382000003004
2.2	Front Support Seal	1	124380000002702
2.3	Lamp Cover Assembly	1	121382000000841
2.4	Humidity Sensor Assembly	1	121382000001902
2.5	Wheel Assembly	2	129382000000037
2.6	Nut	1	11301512000156
2.6	Nut	3	11301512000079
2.7	Seal Ring	1	126382000000301
2.8	Filter Assembly	1	121382000003781
2.9	Door Gasket	1	126382000000019
3.1	PCB	1	171382000002621
3.2	Control Panel Assembly	1	121382000001864
3.3	Knob Assembly	1	121382000001863
4.1	Cover Bearing	1	122382000000242
4.2	Seal Cover Bearing	1	126382000000007
4.4	Shaft Washer	1	126382000000630
4.5	Bearing Block Assembly	1	122382000001083
4.6	Heater	1	174382000000110

4.7	Cabinet Cover Back	1	12238200002878
4.8	Felt Back	1	12438000001581
4.9	Basket Assembly	1	12238200003106
4.9.1	Baffle	2	12138200000486
4.9.2	Cover Basket	1	12138200000221
4.10	Pipe Card	2	12138200000219
5.1	Front Panel	1	12238200001681
5.3	Positioning Pin	4	12138200002356
5.4	Fixed Seat	2	12138200002347
6	Door Subassembly	1	12138200004182
6.1	Outer Frame Assembly	1	12138200001861
6.2	Inner Ring	1	12138200001862
6.3	Door Latch	1	12938200000301
7	Top Bracket	1	12238200000072
8	Bracket Side	2	12238200000162
9	Electric Filter Assembly	1	17438200000408
10	Top Cover Assembly	1	12138200000409
11	Long Belt	1	12638200000032
12	Cover Back	1	12238200000121
13	European Standard Power Cord	1	17438200000104
14	Louver	1	12238200000163
15	Side Plate	2	12238200002879
16	Fan Cover	1	12138200002461
17	Maintenance Cover	1	12138200002462
18	Bracket	1	12138200000494
19	Drawer Assembly	1	12138200000326
20	Water Container Handle And Printing	1	12138200001865
21	Housing Drawer	1	12138200001490
22	Drain Hose	1	12138200000216
23	Overflow Hose	1	12138200000444

Reservdelar för denna modell, Ströme CD380/01 är tillgängliga i 10 år efter att den sista enheten av modellen har släppts ut på marknaden

- Packningar och plomber.
- Strömbrytare och vridreglage.
- Kondensatpumpar.
- Motorer och motorborstar.
- Kraftöverföringar mellan motor och trumma.
- Fläkt och fläkthjul.
- Trummor och lager.
- Rörledningar för vatten och tillhörande utrustning inklusive slangar, ventiler och fil-

ter.

- Kablar och stickproppar.
- Kretskort.
- Elektroniska bildskärmar.
- Termostater och temperaturgivare.
- Fast programvara och annan programvara, inklusive återställningsprogram.
- Stötdämpare och fjädrar.
- Värmare och värmeelement.
- Elektriska smältsäkringar (separata eller i en sats).
- Spännrulle.
- Stödrulle.
- Tryckvakter.
- Luckor, lucktätningar, luckhandtag, lucklås och gångjärn.
- Luddfilter.
- Luftfilter.
- Kringutrustning av plast.
- Kondensattankar.

Informationsblad

KOMMISSIONENS DELEGERADE FÖRORDNING (EU) 392/2012 vad gäller energimärkning av torktumlare för hushållsbruk.

Leverantörens namn eller varumärke	Ströme
Leverantörens adress	Customer service, Stillahavsgatan 11, 00220 HELSINGFORS, FI
Modellbeteckning	CD380/01
Nominell kapacitet	8,0 kg
Typ	Kondens
Energieffektivitetsklass	B
Viktad årlig energianvändning	561,0 kWh/år (annum)
Automatisk torktumlare	
Energianvändning (E dry)	4,70 kWh
Energianvändning (E dry1/2)	2,54 kWh
Energianvändning (Eg dry)	- kWh
Energianvändning (Eg dry1/2)	- kWh
Energianvändning (Eg dry,a)	- kWh
Energianvändning (Eg dry1/2,a)	- kWh
Effektförbrukning i frånläge	0,10 W
Effektförbrukning i viloläge	0,80 W
Vilolägets varaktighet	10 minuter
<p>"Standardprogram bomull" använt vid full och halv maskin är det standardprogram som informationen på etiketten och informationsbladet hänför sig till. Detta program är avsett för torkning av normalvåt bomullstvätt och det är det effektivaste programmet när det gäller energianvändning för bomull.</p>	
Viktad programtid för "standardprogram bomull vid full och halv maskin"	131 minuter
Programtid för "standardprogram bomull vid full maskin" (T dry)	140 minuter

Programtid för "standardprogram bomull vid halv maskin" (T dry1/2)	71 minuter
Kondensationseffektivitetsklass	B
Genomsnittlig kondensationseffektivitet (C dry)	83 %
Genomsnittlig kondensationseffektivitet (C dry1/2)	83 %
Viktad kondensationseffektivitet	83 %
Ljudeffektnivå (viktat genomsnitt)	69 dB

Denna nätadress och QR-kod pekar till den officiella EU-produkt databasen EPREL. Avläs koden med din telefon eller använd nätadressen nedan.

<https://eprel.ec.europa.eu/qr/1824707>



ENERG Y IJA
енергия · ενεργεια IE IA

Ströme **CD380/01**

561
kWh/annum

ENERGIA · ЕНЕРГИЯ · ΕΝΕΡΓΕΙΑ
ENERGIJA · ENERGY · ENERGIE
ENERGI

140
min/cycle*

8,0
kg

69
dB

ABCEFG

*цикъл · cyklus · portion · zyklus
прóуpaцma · ciclo · tsükkel
ohjelma · ciklus · ciklas · cikls
čiklu · cyclus · cykl · ciclu
program · torkomgång

392/2012

