



WMTL7012D/02



Tvättmaskin
Bruksanvisning

Innehåll

Säkerhetsanvisningar	3
Installation	6
Presentation	6
Uppackning av maskinen	6
Placering	7
Borttagning av transportsäkringar	7
Balansering	7
Anslutning av utloppsslangen	8
Anslutning av inloppsslangen	8
Elektrisk anslutning	8
Kontrollpanelen	9
Tvättprogram	11
Tvättprogrammets förbrukningsinformation	13
Före användning	13
Användning	14
Tvättmedelsfacket	15
Användning av tvätt- och sköljmedel	15
Tvätt-tips	16
Tvättsymboler	17
Underhåll	18
Problemlösning	20
Felkoder	21
Teknisk information	22
Service och reservdelar	22
Produktbeskrivning	26

Läs noggrant igenom den här bruksanvisningen före installering eller användning av tvättmaskinen! Spara dessa anvisningar för framtida behov. Bilderna i bruksanvisningen är endast för referens.

Säkerhetsanvisningar

Tack för valet av den här tvättmaskinen. Läs noggrant igenom hela denna bruksanvisning. Den innehåller anvisningar om hur du på ett säkert sätt installerar, använder och underhåller maskinen.

Viktiga säkerhetsinstruktioner

- Denna apparat är endast ämnad för hushållsbruk.
- Denna apparat är endast ämnad för inomhusbruk.
- Förpackningsmaterialet (plastpåsar, styrox etc.) kan vara farligt för små barn. Förvara materialet utom räckhåll för barn och kassera det på lämpligt sätt.
- Koppla alltid loss stickkontakten från vägguttaget och stäng vattenkranen efter användning. Dra inte i elsladden, utan i stickkontakten.
- Husdjur och barn kan få för sig att klättra in i tumlaren. Håll husdjur och små barn på avstånd från tvättmaskinen när den är i gång.
- Rengör inte maskinen med lättantändliga eller explosiva ämnen.
- Försök inte reparera maskinen själv. Kontakta ett servicecenter ifall produkten måste repareras. Apparaten innehåller inga delar som användaren kan reparera.
- Använd inte tvättmaskinen ifall nätsladden är skadad. En skadad nätsladd måste bytas ut till en ny. Kontakta återförsäljaren eller ett servicecenter.
- Täck inte luftcirkulationsöppningarna med en matta.
- Denna apparat kan användas av barn över 8 år och personer med nedsatta fysiska, sensoriska eller mentala förmågor eller bristande erfarenhet och kunskap om de hålls under uppsyn eller har getts instruktioner angående säker användning av apparaten och förstår de involverade farorna. Barn får inte leka med apparaten. Rengöring och underhåll får inte utföras av barn utan uppsyn.
- Under treåriga barn ska hållas på avstånd från maskinen om de inte övervakas utan avbrott.

- Läs noggrant igenom alla anvisningar och varningar före användning av tvättmaskinen. Se även till att andra personer som använder tvättmaskinen bekantat sig med maskinens egenskaper och anvisningar före de använder den.

Montering

- Maskinen ska installeras så att det är lätt att komma åt vägguttaget.
- Maskinen får inte installeras på ett ställe där lättantändliga eller explosiva ämnen förvaras eller används.
- Anslut apparaten till vattennätverket med en ny slang eller slanguppsättning. Om man återanvänder gamla slangar kan det orsaka vattenläckor och efterföljande egendomsskada.
- Vattentrycket måste vara mellan 50 kPa och 1000 kPa.
- Försök aldrig att använda apparaten om den är skadad, fungerar på felaktigt sätt, är delvis demonterad eller om delar fattas eller är skadade, inklusive skadad kabel eller stickkontakt.
- Det krävs minst två personer som håller i apparaten ordentligt då apparaten flyttas.
- Vi rekommenderar att en utbildad el- eller VVS-tekniker utför installationen. Om du är osäker om dina egna kunskaper, kontakta husbolagets servicebolag eller en lokal VVS-montör.
- Alla transportskruvar ska tas loss från apparaten innan den används. Apparaten kan skadas allvarligt om den startas med monterade transportskruvar.
- Montera inte apparaten på ett dammig ställe. Montera eller förvara inte apparaten utomhus eller på ett ställe där den utsätts för väder, direkt solljus, regn, vind eller minusgrader.
- Om apparaten monteras i ett badrum, måste apparaten skyddas så att den inte blir blöt då dusch eller badkar används.
- Dusch eller badkar får inte användas samtidigt som apparaten är i användning.
- Se till att stickkontakten är tryckt till botten av vägguttaget.

- Anslut inte apparaten till ett grenuttag, en fördelardosa eller förlängningsladd.
- Modifiera inte stickkontakten som medföljer apparaten. Låt en kvalificerad elektriker installera ett passande vägguttag om kontakten inte passar i uttaget.
- Denna apparat är utrustad med en strömsladd som har en jordanslutning/jordledare (jordningsstift) och en jordad kontakt. Elkontakten får endast anslutas i ett lämpligt strömuttag som är installerat och jordat i enlighet med tillämpliga lokala regler och förordningar.
- Vidrör inte nätsladden, vägguttaget eller kontrollerna med fuktiga händer.
- Felaktigt utförd anslutning av jordledaren kan medföra risk för elektriska stötar. Rådgör med en kvalificerad elektriker eller servicetekniker vid tvekan om apparaten är korrekt jordad.
- Denna apparat får inte installeras bakom en låsbar dörr eller en skjutdörr, eller under en arbetsyta eller ett skåp på ett sådant sätt att apparatens lucka inte kan öppnas fullständigt.
- Maskinen får inte installeras i ett skåp. Lämn minst 20 mm utrymme på maskinens alla sidor.
- Kör ett fullständigt tvättprogram en gång, innan du tvättar kläder i maskinen. På så vis säkrar du att smuts som möjligen har fastnat i tvättumslaren vid transport inte förstör kläderna.

Varningar för användning

- Försök inte använda kontrollpanelen med ett vasst föremål.
- Försök inte lossa några paneler eller demontera apparaten.
- Reparera eller byt inte ut någon del av apparaten. Alla reparationer och underhåll måste utföras av kvalificerad servicepersonal om det inte specifikt anges något annat i bruksanvisningen. Använd endast reservdelar godkända av tillverkaren.
- Tryck inte ner apparatens lucka med kraft då den är öppen.
- Placera inte djur, liksom husdjur, i apparaten.
- Tvätta inte föremål som mattor, skor, djurfiltar, mjukisdjur eller övriga föremål förutom kläder och sängkläder.
- Håll området under och runt apparaten fritt från antändligt material, exempelvis ludd, papper, trasor eller kemikalier.
- Kontrollera att alla fickor på kläderna är tomma före tvätt. Vassa och hårda föremål, exempelvis mynt, stenar, nycklar osv. kan orsaka skador på apparaten.
- Lämn inte luckan till apparaten öppen. Barn kan krypa in i apparaten vilket kan leda till sak- och personsador.
- Fyll inte på med våt eller torr tvätt som har tvättats, sköljts, lagts i blöt med eller blivit nedstänkt av användbara eller explosiva ämnen (exempelvis vax, vaxborttagare, olja, färg, bensin, avfettning, kemiska lösningsmedel, fotogen, fläckborttagning, terpentin, vegetabilisk olja, matolja, aceton, alkohol, o.s.v). Vid felaktig användning föreligger risk för brand och explosion.
- Använd inte och förvara inte brandfarliga eller lättantändliga ämnen (eter, bensen, alkohol, kemikalier, LPG, lättantändligt spray, bensin, thinner, brännolja, insektsmedel, luftrenare, kosmetika etc.) nära apparaten.
- För aldrig in händer i apparaten när den är i drift. Vänta tills trumman har stannat helt.
- Om vatten läcker ur apparaten eller en översvämning uppstår, koppla loss stickkontakten från vägguttaget och kontakta service.
- Stäng av vattenkranar för att mildra trycket på slangar och ventiler och för att minimera läckaget om en bristning eller skada uppstår. Kontrollera skicket på inloppsslangarna, de ska bytas ut efter 5 år.
- Använd endast efter upptining om utloppsslangen eller tilloppsslangen fryser på vintern.
- Håll tvättmedel, sköljmedel och blekningsmedel utom räckhåll för barn.
- Utsätt inte apparatens yttre för vatten.
- Böj inte nätsladden i onödan och ställ inte tunga föremål på den.
- Undvik att vidröra vatten som dräneras under tvätten.
- Se till att avloppet fungerar korrekt. Om vattnet inte töms ut som det ska, kan ditt golv svämmas över.
- När lufttemperaturen är hög och vattentemperaturen är låg kan kondens uppstå och väta ner golvet.
- Torka bort smuts och damm från kontakterna på stickkontakten.

Skötsel

- Stäng av apparaten och koppla ur den från vägguttaget innan du rengör maskinen.
- Anslut stickkontakten till vägguttaget när du har avlägsnat all fukt och damm.
- Spreja inte vatten på apparaten, varken invändigt eller utvändigt, i samband med rengöring.
- Koppla aldrig ur apparaten genom att dra i nätsladden. Ta alltid tag i stickkontakten och dra ut den ur vägguttaget.
- Endast kvalificerad servicepersonal får demontera, reparera eller modifiera apparaten.

Kassering

- Koppla ur apparaten innan den kasseras. Kapa sladden direkt bakom apparaten för att förhindra felaktig användning.
- Ta loss luckan innan apparaten bortskaffas eller kasseras. På så vis undviker du risken att barn eller djur stängs in i apparaten.
- Produkten innehåller återvinnbara komponenter och skall inte kasseras tillsammans med normalt hushållsavfall. Hämta produkten in för återvinning till återförsäljaren eller din lokala återvinningscentral.

Installation

Presentation

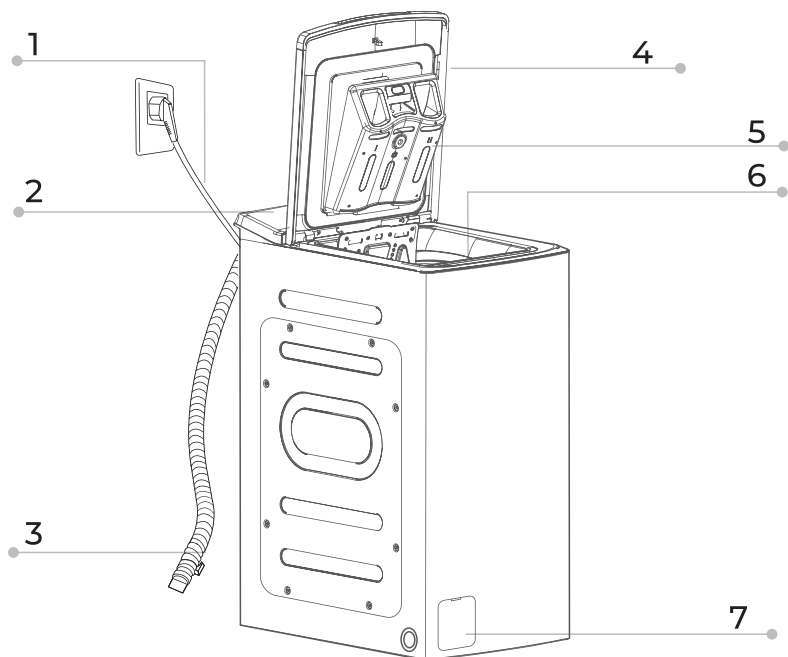

1. Nätsladd
2. Kontrollpanel
3. Utloppsslang
4. Lucka
5. Tvättmedelsfack
6. Tvättrumma
7. Luddfilterlucka
8. Transportsäkringarnas skruvhåls skydd (x4)
9. Bruksanvisning
10. Inloppsslang
11. Ljuddämpningsskumgummi för maskinens nedre kant (valfri del)



8



10

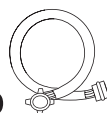

11



Uppackning av maskinen

Öppna förpackningen och kontrollera att maskinen inte tagit skada under transporten. Kontrollera också att samtliga installationsredskap och slangar finns i förpackningen. Ifall maskinen tagit skada under transporten, eller ifall något tillbehör saknas, kontakta återförsäljaren.

Obs! Det krävs två personer för att lyfta och flytta maskinen.

1. Ta ur maskinen från kartongen och styrencellplasten.
2. Om apparaten levereras på vintern då utomhustemperaturen ligger under 0°C ska apparaten låta värmas upp i några timmar i rumstemperatur innan den installeras.
3. Lossa maskinen från transportpallen genom att lyfta upp maskinen. Se till att också den triangulära delen lossnar från maskinens botten. Lägg maskinen eventuellt ner på sidan och lossa delen för hand.
4. Lösgör nätsladden och utloppsslangen.
5. Ta ut inloppsslangen från maskinens trumma.

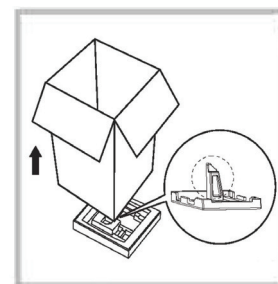

Placering

Före du ansluter tvättmaskinen, välj en lämplig plats åt den. Observera speciellt följande krav:

- Apparaten måste installeras vågrät.
- Golvet måste vara stadigt och jämnt (ifall golvet är ojämnt, se Balansering). För att reducera skakning vid centrifugering rekommenderar vi att maskinen installeras på ett betonggol. Om apparaten installeras på ett trägolv eller motsvarande golv som lättare påverkas av vibrationer, ska gummitassar placeras under maskinens fötter.
- Lämna minst 20 mm utrymme på alla sidor av apparaten. Ovanför apparaten ska det finnas tillräckligt utrymme så att luckan kan öppnas obehindrat.
- Tvättmaskinen får inte vara under direkt solljus.
- Försäkra att utrymmet har tillräckligt bra ventilation.
- Rumstemperaturen skall aldrig sjunka under 0 °C.
- Tvättmaskinen får inte placeras intill andra värmealstrande apparater.
- Se till att tvättmaskinen inte står på nätsladden.
- Undertill tvättmaskinen finns ventilationshål. Se till att dessa hål inte blir täppta.

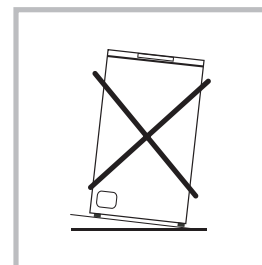
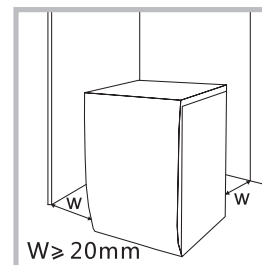

Borttagning av transportsäkringar

Före du installerar tvättmaskinen måste samtliga transportsäkringar lösgöras:

1. Lösgör samtliga transportsäkringar med en skiftnyckel.
2. Dra ut varje bult.
3. Placera skydd på hålen.

Transportsäkringarna bör fästas om maskinen vid ett senare tillfälle flyttas. Således är det en god idé att förvara transportsäkringarna på ett säkert ställe.

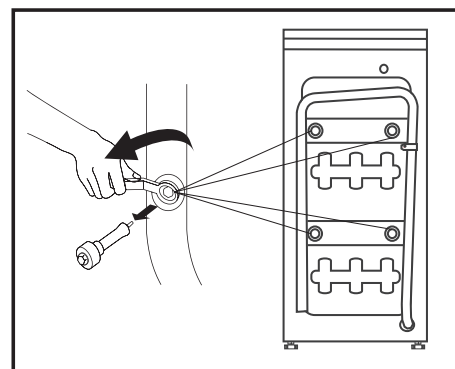

Balansering

Ifall golvet är ojämnt kan man justera tvättmaskinens fötter så att maskinen inte rör på sig då den tvättar eller centrifugerar. Kontrollera att maskinen står stabilt genom att pressa ner på diagonalt liggande hörn. Maskinen får inte svikta.

1. Lossa låsmuttern med en skiftnyckel eller motsvarande verktyg. Lös upp foten för hand tills den är på en lämplig nivå.
2. Spänn låsmuttern mot tvättmaskins botten.
3. Se till att tvättmaskinen är på en jämn nivå före du startar upp den. Använd ett vattenpass för att kontrollera nivån.

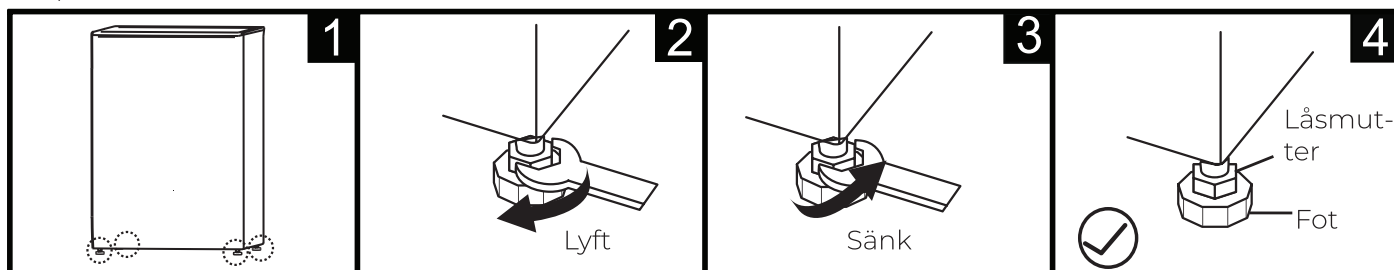

Använd aldrig tvättmaskinen före du kontrollerat nivån. Maskinen kan vibrera starkt eller flytta på sig om den är ojämn.

Obs! Installera inte maskinen på en sockel, stativ eller annan förhöjning.

Anslutning av utloppsslangen

Utloppsslangen är färdigt fast i tvättmaskinen. Utloppsslangen kan fästas i tvätthon eller direkt till golvvavloppet. Slangen måste fästas på en höjd av minst 60 cm och högst 100 cm.

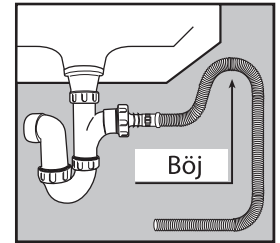
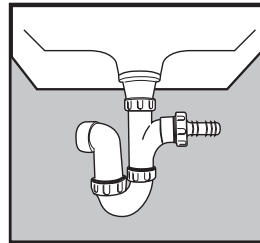

Utloppsslangen måste installeras så att den först för vattnet uppåt. Lösgör inte slangen från tvättmaskinens fästen. Om slangen leds till golvvavloppet, måste slangen även fästas till fästningsclipset baktill på maskinen.

Anslutning av inloppsslangen

Koppla inloppsslangen till tvättmaskinens inloppsanslutning och till vattenkranen. Kontrollera att slangen inte är onödigt spänd. Använd inte slangen eller en förlängnings slang ifall den är för kort utan skaffa en ny, längre slang från din lokala rörmokare.

1. Koppla slangens raka ända till kallvattenskranen och spänn fast för hand i medsols riktning. Koppla inte slangen till varmvattenskranen.
2. Om anslutningens gänga inte passar kallvattenskranen, kan du inhandla en adapter hos din lokala VVS-af-fär.
3. Lägg slangens ända i en hink eller i avloppet och öppna kranen för att spola bort eventuellt smuts.
4. Koppla slangens L-formade ända i tvättmaskinens inloppsanslutning. Spänn fast för hand i medsols riktning. Dra inte åt kopplingen med något verktyg.

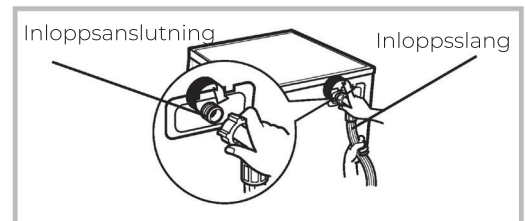
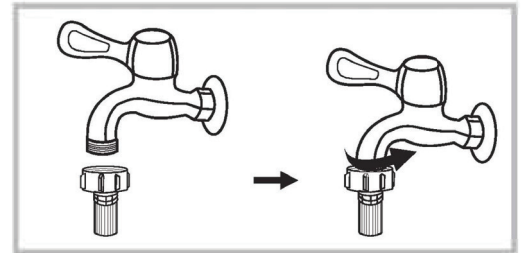

Obs! Vattentrycket ska ligga mellan 50 kPa och 1000 kPa (0,5-10,0 kgf/cm²). Om vattentrycket är högre än 800 kPa ska en dekompressionsanordning installeras.

Inspektera inloppsslangens skick regelbundet och byt ut slangen om det behövs.

Elektrisk anslutning

1. Apparaten ansluts till ett jordat 230 V vägguttag, som följer alla lokala förordningar gällande elektriska installationer.
2. Använd inte en skarvsladd eller delardosa.
3. Apparaten ska placeras så att det obehindrat går att komma åt vägguttaget.
4. Koppla loss apparaten från vägguttaget och stäng vattenkranen efter användning.

Kontrollpanelen

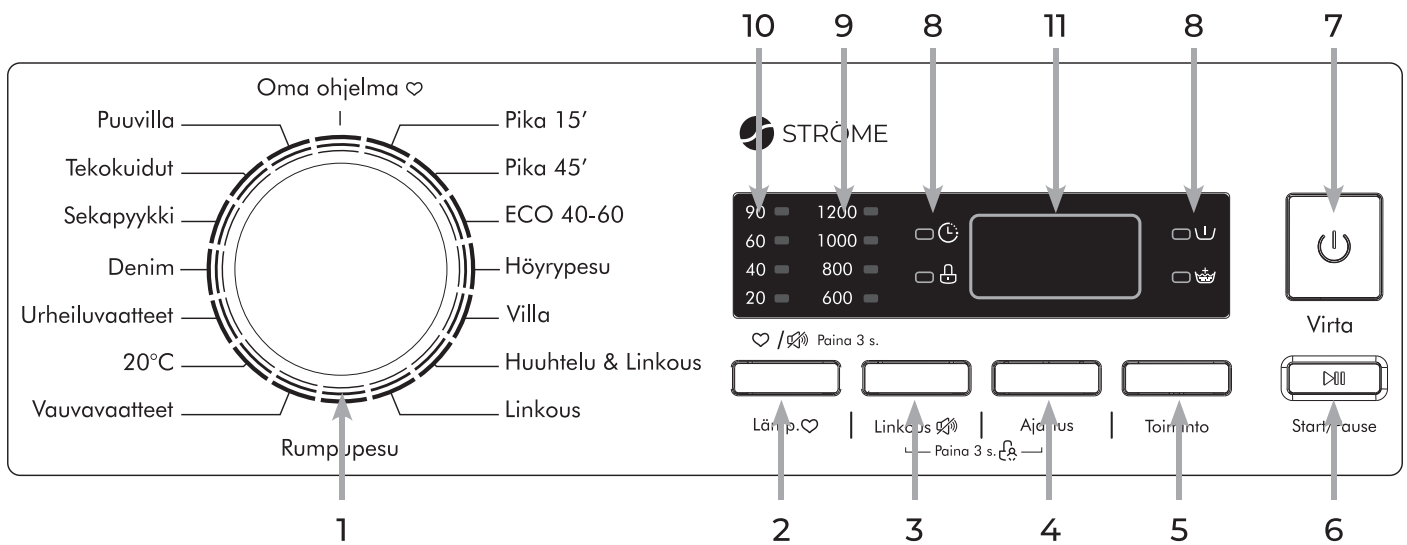

1. Strömbrytare/tvättprogramsväljare

Vrid väljaren till det önskade tvättprogrammet. Programmet kan inte ändras medan maskinen är i gång. Information om de olika tvättprogrammen finner du på följande sidor.

Koppla bort strömtillförseln med strömknappen, och koppla alltid loss apparaten från vägguttaget och stäng kranen efter användning.

2. Temperatur (Lämp.)

Välj tvättemperatur efter att du har valt tvättprogrammet. Inställningarna är Kall (Cold), 20°C, 30°C, 40°C, 60°C, 90°C.

3. Centrifugering (Linkousnopeus)

Väljer centrifugeringshastigheten.

4. Timer (Ajastus)

Du kan fördröja programstarten högst 24 timmar i förväg. Välj först tvättprogrammet och välj sedan den önskade starttiden. Tryck på startknappen för att starta timern.

Timern kan avbrytas genom att trycka på timerknappen tills "OH" visas på skärmen. Om programmet redan har börjat, avaktiveras timern genom att starta om maskinen med strömknappen.

5. Funktion (Toiminto)

Välj vid behov extrafunktioner: förtvätt  eller extra sköljning  genom att trycka på

funktionsknappen.





6. Start/paus

Startar upp det valda tvättprogrammet samt ställer tvättprogrammet i pausläge.

7. Strömknapp

Kopplar apparatens strömtillförsel på och av.

8. De extra funktionernas signalljus

-  Barnlås
-  Luckans lås
-  Extra sköljning
-  Förtvätt

9. Centrifugeringens signalljus

Visar den valda centrifugeringshastigheten.

10. Temperaturens signalljus

Visar den valda temperaturen.

11. Skärm

På skärmen ser du de valda inställningarna, den ungefärliga kvarvarande tiden samt info- och felmeddelanden. Skärmen är påslagen under hela tvättprogrammet.

Övriga funktioner

Justera ljudsignalen: Du kan stänga av ljudsignalen som avges då tvättprogram-

met avslutas genom att hålla centrifugeringsknappen intryckt i tre sekunder när maskinen är igång. Ta ljudsignalen åter i bruk genom att på nytt hålla timerknappen intryckt i tre sekunder.

Barnlås: Du kan aktivera barnlåset när maskinen är igång genom att hålla centrifugeringshastighet- och timer-knapparna intryckta i tre sekunder. Då fungerar bara strömbrytaren på kontrollpanelen. Barnlåset avaktiveras på samma sätt som det aktiveras. Låset öppnas också vid slutet av programmet och när strömtillförseln kopplas av.

Om du vill byta program när barnlåset är

påkopplat, öppna först barnlåset, stäng av apparaten med strömknappen och vänta 5 minuter. Starta apparaten på nytt och välj sedan det önskade tvättprogrammet.

Mitt program (Oma Ohjelma): Om du ofta använder ett särskilt program med manuellt inställd temperatur, centrifugeringshastighet och övriga inställningar, kan du spara inställningarna under Mitt program-alternativet. När du har valt ett program och extra funktioner, håll temperaturknappen intryckt i tre sekunder. Apparaten sparar inställningarna under Mitt program-alternativet, och du kan i fortsättningen behändigt välja programmet direkt med programväljaren.

Tvättprogram

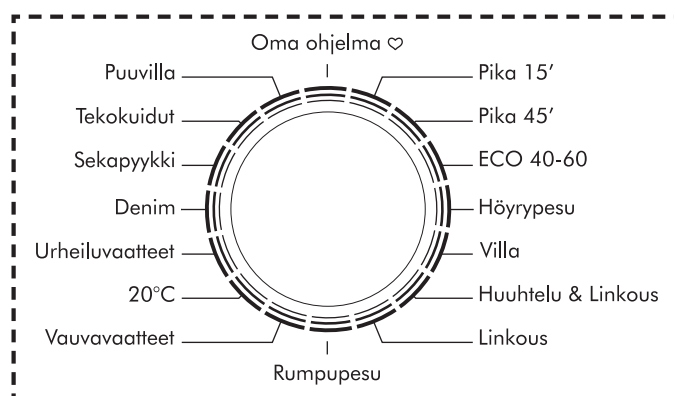

Bomull (Puuvilla)

Tvättprogram för bomull- och linnetyger som tål normalt tvätt och hög värme. Temperaturen kan väljas.

Syntetisk (Tekokuidut)

Ett program anpassat för syntetiska textilier (t.ex. skjortor, jackor). När man tvättar stickade varor kan mängden tvättmedel minskas för deras lös garnstruktur och lätt skumbildning.

Blandad tvätt (Sekapyykki)

Ett effektivt och långt program för tåliga vardagstextiler.

Denim

Program för tvätt av jeans.

Sportkläder (Urheiluvaatteet)

Tvättprogram för sportkläder.

20 °C

Kalltvättprogram för lätt smutsig tvätt.

Babykläder (Vauvavaatteet)

Ett rengörande program för babykläder. Programmet har en effektiv sköljning för att skydda barnets hud.

Snabbtvätt 15'/45' (Pikapesu)

Snabbprogram för ett litet antal lätt smutsad tvätt. Programmets längd (i minuter) kan väljas från två alternativ.

ECO 40-60 -program

Ett längre och energisnålare bomullsprogram. För tvätt av normalt smutsad bom-

ullstvätt med tvättmärkning för 40 °C eller 60 °C, tillsammans i samma cykel. Detta program används för att bedöma efterlevnaden av EU:s ekodesignlagstiftning.

Ångtvätt (Höyrypesu)

Ångtvätten penetrerar djupt i plaggens fibrer och förstöt bakterier samt avlägsnar otrevliga odörer.

Ylle (Villa)

Ett program för ylletyger som tål maskintvätt. Välj temperatur enligt tvättsymbolen i plagget och använd tvättmedel som passar för ylle.

Sköljning & centrifugering (Huuhtelu & linkous)

Ett skilt sköljnings- och centrifugeringsprogram.

Centrifugering (Linkous)



Ett skilt centrifugeringsprogram. Töm maskinen på vatten innan du startar programmet.

Trumtvätt (Rumpupesu)

Trumtvättprogram som steriliserar tvättumlaren i 90 grader. Lägg inte tvätt i maskinen när du rengör trumman. För att effektivisera tvätten du kan använda ett särskilt tvättmedel som är ämnat för rengöring av tvättmaskiner.

Mitt program (Oma ohjelma ♡)

Anpassat program med fritt valda inställningar. Se föregående sida.

Program	Påfyllningsgrad (kg)	Tvättmedelsfack			Timer			Inställd temperatur (°C)	Tid (h)	Inställd centrifugerings-hastighet (varv./min)
		I	II							
ECO 40-60	7,0	X	●	○	○	X	X	--	3:28	--
Bomull	7,0	○	●	○	○	○	○	40	2:40	800
20 °C	3,5	X	●	○	○	○	X	20	1:01	800
Blandad tvätt	7,0	○	●	○	○	○	○	40	1:20	800
Ylle	2,0	X	●	○	○	○	X	40	1:07	600
Syntetisk	3,5	○	●	○	○	○	○	40	2:20	800
Ångtvätt	3,5	○	●	○	○	○	○	40	1:47	800
Trumtvätt	--	X	X	X	○	X	X	90	1:18	--
Centrifugering	7,0	X	X	X	○	X	X	--	0:12	800
Sköljning & centrifugering	7,0	X	X	○	○	○	X	--	0:20	800
Sportkläder	3,5	○	●	○	○	○	○	20	0:47	800
Babykläder	7,0	○	●	○	○	○	○	60	2:01	800
Denim	7,0	○	●	○	○	○	○	40	1:40	800
Snabbtvätt 45'	2,0	X	●	○	○	○	X	20	0:45	800
Snabbtvätt 15'	2,0	X	●	○	○	X	X	Kall	0:15	800

X = ej nödvändig ○ = möjlig ● = nödvändig

Tvättprogrammets förbrukningsinformation

Program	Påfyllningsgrad (kg)	Temperaturinställning (°C)	Tid (h)	Energiförbrukning/tvätt (kWh)	Vattenförbrukning/tvätt (l)	Maxtemperatur (°C) ¹	Restfukthalt (%)/centrifugeringshastighet ²
ECO 40-60	7,0	-	3:28	0,851	53,0	37	53,9%/1200
ECO 40-60 (1/2)	3,5	-	2:42	0,550	43,0	31	53,9%/1200
ECO 40-60 (1/4)	2,0	-	2:42	0,329	35,0	25	53,9%/1200
Bomull	7,0	60	2:45	1,385	65,0	60	53%/1200
Syntetisk	3,5	40	2:20	0,742	65,0	40	35%/800
Blandad tvätt	7,0	40	1:20	0,742	41,0	40	70%/800
20 °C	3,5	20	1:01	0,213	43,0	20	70%/800
Snabbtvätt 15'	2,0	Kall	0:15	0,035	33,0	Kall	75%/800

Obs:

¹Maximitemperatur som uppnås i minst fem minuter inuti den tvätt som behandlas i tvättcykeln, uttryckt i grader Celsius.

²Restfukthalt efter tvättcykeln, uttryckt i procent vatteninnehåll, samt centrifugeringshastighet då detta uppnås.

De värden som anges för andra program än programmet eco 40-60 och tvätt- och torkcykeln endast är vägledande. Tvättiden kan variera beroende på tvättens vikt och typ, tvätttemperaturen samt övriga valda funktioner. Programmets centrifugeringshastighet kan inte ändras.

Tvättmaskinens maximala tvättmängd är 7 kg (torr tvätt). Överskrid inte den maximala mängden.

De effektivaste programmen sett till energianvändning i allmänhet är program med lägre temperaturer och längre programtid.

Lastning (påfyllning av tvätt) av tvättmaskinen för hushållsbruk upp till den kapacitet som tillverkaren har angett för respektive program kommer att bidra till energi- och vattenbesparingar.

Buller och restfukthalt påverkas av centrifugeringshastigheten: ju högre centrifugeringshastighet i centrifugeringsfasen, desto högre buller och desto lägre restfukthalt.

Före användning

Tvätta en cykel med tom trumma innan du tvättar kläder för första gången. Detta avlägsnar eventuella rester och vatten från trumman som kan ha blivit kvar under tillverkningen.

1. Öppna kallvattenskranen och anslut tvättmaskinens stickkontakt till vägguttaget.
2. Lägg i halva mängden tvättmedel i tvättmedelsfacket  och stäng locket.
3. Koppla till strömtillförseln med strömknappen.
4. Välj Bomull-programmet med tvättprogramsväljaren och ställ in 40 °C temperatur.
5. Starta programmet genom att trycka på Start/Pause -knappen.

Användning

1. Anslut tvättmaskinens stickkontakt till vägguttaget och öppna kallvattenskranen.
2. Öppna trummans lucka genom att trycka in knappen i mitten av luckan.
3. Sortera tvätten, lägg in den i apparaten och stäng luckan.
4. Lägg en passlig mängd tvättmedel och eventuellt sköljningsmedel i tvättmedelsfacket. Följ doseringsinstruktionerna på tvättmedelsförpackningen.
5. Stäng den inre luckan och den yttre luckan.
 - **Obs!** Innan du stänger luckan, se till att alla kläder och delar befinner sig inuti trumman när luckan stängs. I annat fall kommer luckans tätning och kläderna att skadas.
6. Koppla till strömtillförseln med strömknappen.
7. Välj ett program med tvättprogramsväljaren.
8. Välj andra funktioner från kontrollpanelen vid behov. Starta tvättprogrammet med startknappen (Start/paus).
9. Maskinen meddelar när tvättprogrammet har slutförts med en ljudsignal. För säkerhets skull vänta två minuter innan du öppnar luckan. Ta ut tvätten ur maskinen så fort som möjligt för att undvika att kläderna blir skrynkliga eller att de börjar lukta illa.

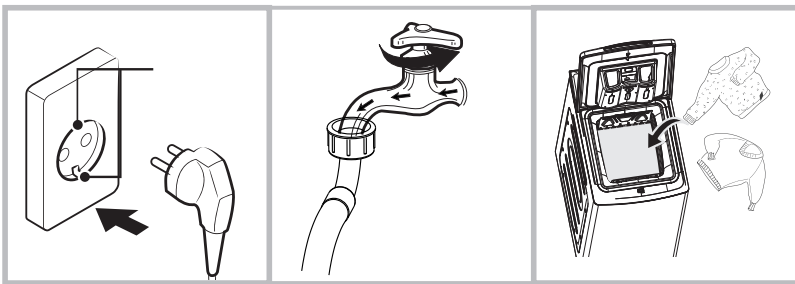

Obs! Se till att trummans lucka stängs rätt. Tryck in båda delarna av luckan en liten bit in i trumman och släpp dem så att de låser sig. Alla metallkrokar ska sitta fast.

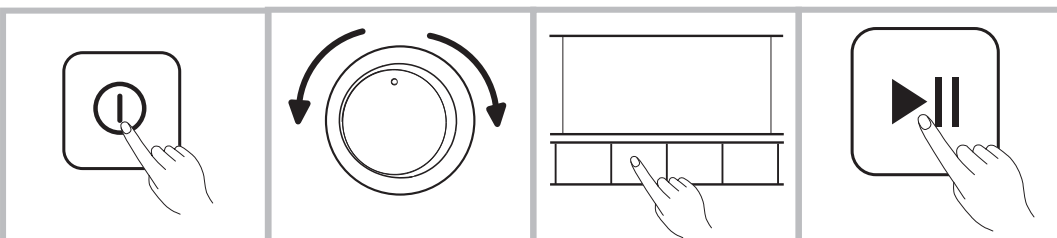
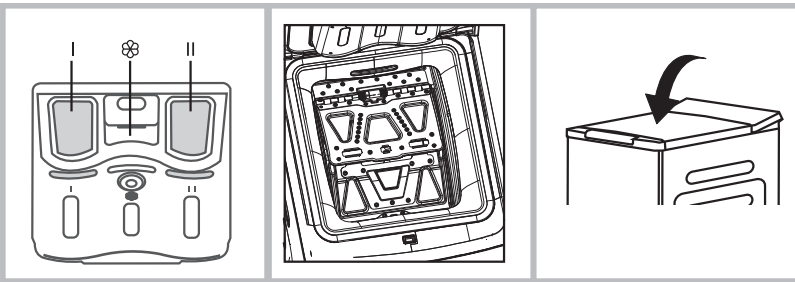
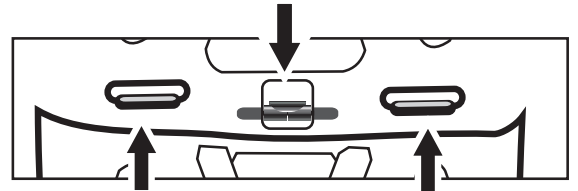

Timer

Med timerfunktionen kan du fördröja tvättstarten med högst 24 h.

1. Starta maskinen med strömknappen.
2. Välj program.
3. Tryck på timerknappen för att ställa in timern.
4. Starta timern med startknappen.



Avaktivera timern: Tryck på timerknappen tills skärmen visar 0H. Om maskinen redan har startat med timerfunktionen, kan programmet avbrytas genom att stänga av maskinen med strömknappen.

Centrifugeringshastighet

Med centrifugeringsknappen kan du ställa in tvättprogrammets centrifugeringshastighet: 0 - 400 - 600 - 800 - 1000 - 1200 - 1400

Temperatur

Efter att du har valt program kan du vid behov justera tvättprogrammets temperatur. Valen är Kall (Cold), 20°C, 30°C, 40°C, 60°C, 90°C.

Tvättmedelsfacket

Dra ut tvättmedelsfacket ur tvättmaskinen.

- Lägg tvättmedel i facket
- Lägg vid behov sköljningsmedel i facket
- Om du använder förtvätt, lägg även tvättmedel i facket
- Överskrid inte max-markeringarna i facket.
- Följ doseringsinstruktionerna på tvättmedelsförpackningen.

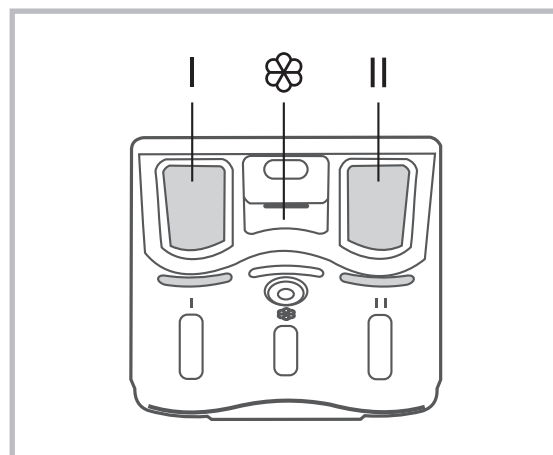

Användning av tvätt- och sköljmedel

Dosering av tvättmedel

- Tvättmedel ska användas och doseras enligt tillverkarens anvisningar och ska väljas med tanke på tvättens mängd, färg, smutsnivå och tvättemperatur.
- Minska mängden tvättmedel om för mycket lödder bildas.
- Om för mycket tvättmedel används kan överdrivet lödder bildas vilket leder till sämre tvättresultat och hög belastning

på motorn.

- Om programmet startas direkt kan du hålla flytande tvättmedel i tvättmedelsfacket .
- Använd inte flytande tvättmedel om du använder timerfunktionen eftersom vätskan doseras genast och kan stelna i facket eller trumman.
- Läs tvättetiketterna på kläderna innan du doserar tvättmedel och väljer program och temperatur.
- Använd endast följande tvättmedel för respektive typ av plagg:
 - Flytande tvättmedel är ofta avsett för speciella applikationer, t.ex. för kulörta textilier, ylletvätt, ömtålig eller mörk tvätt.
 - Tvättmedel i pulverform är lämpligt för alla textiltyper.
 - För bättre tvättresultat med vita eller bleka plagg, använd tvättmedel i pulverform med blekmedel.
- Även tvättmedelstabletter kan användas för tvätten. Tabletten placeras direkt i trumman innan kläderna läggs i. Lägg inte tabletten i tvättmedelsfacket.

Obs!

- Låt inte tvättmedlet stelna. Det kan leda till stopp, dåligt sköljresultat eller dålig lukt.
- Tvättmedelsmängder:
 - Full last: enligt tillverkarens rekommendationer.
 - Halv last: 1/2 av fullt mått.
 - Minsta last: 1/3 av fullt mått.

Dosering av sköljmedel

- Du kan använda antingen flytande eller pulverbaserat sköljmedel.
- Håll sköljmedel högst till max-märkingen. Om sköljmedel tillsätts över maxgränsen kan det leda till tidig dosering, vilket kan lämna fläckar på kläderna.

Obs!

- Håll inte sköljmedel direkt på kläderna i trumman. Om du gör det kan det orsaka fläckar på kläderna som kan vara svåra att få bort.
- Låt inte sköljmedlet stå i facket i över ett dygn. Sköljmedlet kan hårdna och fastna i facket.

Tvätt-tips

Sortera tvätten

- Sortera tvätten enligt färg, tvättmärkingar och material. Färgade plagg kan färga av sig på vita eller ljusa plagg, och olika textiltyper kan skada varann under tvätten.
- Sortera tvätten enligt smutsnivå.
- Följ alltid tvättinstruktionerna och ställ in tvättprogrammet enligt instruktionerna. Notera speciellt vattentemperaturen.
- Tvätta inte mattor eller tyger som tål inte maskintvätt i tvättmaskinen.
- Se till att en tvätt innehåller både små och stora tvättartiklar. Stora artiklar bör inte utgöra mer än hälften av tvättmängden.
- Tvätta fintvätt (t.ex. strumpbyxor, bygelbehåar, slipsar) i ett tvättnät.

Töm fickorna

Töm alla fickor före du lägger kläderna i tvättmaskinen. Vassa eller hårda föremål, som t.ex. mynt osv., kan förstöra kläderna eller tvättmaskinens maskineri.

Slut knapparna, kedjorna etc.

Slut alla dragkedjor, knappar och krokar. Dessa kan fastna i andra kläder eller tvättumla- ren och orsaka skada.

Användning av tvättmedel























Använd lämpligt tvättmedel enligt behov. Använd inte blekningsmedel då du tvättar kulörtvätt. Följ tvättmedeltillverkarens ransoneringsrekommendationer. Användning av för

stora mängder kemikalier förbättrar inte tvättresultatet utan belastar tvättmaskinen och miljön.

- Förvara tvättmedlet på en torr plats utom räckhåll för barn.
- Ludd kan lossna från vissa textilier (t.ex. poröst tyg, ylle och bomullsskjortor) under tvättprogrammet.
- Luddet kan fastna i andra plagg vid nästa tvätt.
- Problemet ökar då du tvättar tekniska plagg.
- För att förebygga ludd rekommenderar vi följande åtgärder:
 - Tvätta inte mörka textilier efter att du har tvättat ljusa textilier (handdukar, ylle, bomullsskjortor) och tvärtom utan att rengöra maskinen.
 - Rengör luddfiltret regelbundet.
 - Rengör den tomma trumman, tätningen och luckan med en fuktig trasa efter tvättprogrammet.
- Förbehandla smuts genom att borsta på en liten mängd tvättmedel upplöst i vatten på fläckarna för att underlätta rengöringen.
- Rengör trumman med tom maskin genom att köra trumtvättprogrammet. Du kan vid behov använda ett särskilt tvättmaskinsrengöringsmedel.

Tvättsymboler

Följande symboler erbjuder tvättanvisningar. Klädvårdsetiketterna omfattar symboler för torkning, blekning, torkning och strykning, eller för kemtvätt när det behövs. Användningen av symbolerna är konsekvent bland tillverkarna av hushållstextiler och importerade alternativ. Följ tvättetiketterna för att maximera textilernas livslängd och minska tvättproblem.

Tvättprogram		Specialanvisningar		Varningssymboler för tvätt	
	Normal		Droptorkning		Blekning tillåten (vid behov)
	Skontvätt		Plantorkning		Endast blekning utan klorin
	Fintvätt	Torktumling			Ej blekning
	Handtvätt		Torktumling med normal värme	Strykning	
	Ej vattentvätt		Torktumling med svag värme		Högst 200 °C
Vattentemperatur**			Ej torktumling		Högst 150 °C
	95 °C	Kemtvätt			Högst 110 °C
	60 °C		Kemtvätt		Ej strykning
	40 °C		Ej kemtvätt		
	30 °C				

Underhåll

⚠ Koppla loss nätsladden från vägguttaget och stäng kallvattenskranen innan du rengör maskinen, efter tvätt och före vilket som helst underhållsingrepp. Se upp för hett vatten om du rengör maskindelar genast efter tvätt.

Tvättmaskinen får inte rengöras genom att spola den med vatten.

Rengöring av tvättmaskinens yttre ytor

1. Putsa tvättmaskinens ytor, även kontrollpanelen, med en lätt fuktad, mjuk trasa.
2. Torka ytorna med en torr, mjuk trasa.
3. Häll inte vatten på maskinen och använd inte slipande kemikalier.

Rengöring av tätningen

Putsa tätningen med en torr trasa efter varje användning.

Rengöring av tvättumlaren

Tvätta tvättumlaren regelbundet med "Rumpupesu"-programmet. Dosera ett särskilt tvättmedel som är ämnat för rengöring av tvättmaskiner i tvättmedelsfacket  eller använd 100 g citronsyra. Lägg inte i plagg när du tvättar trumman.

Rengöring av tvättmedelsfacket

Rensa regelbundet bort tvättmedelsresterna från tvättmedelsfacket.

1. Öppna apparatens lucka. Tryck ned tvättmedelsfackets låsknapp (A) och dra samtidigt facket ut från luckan.
2. Rengör tvättmedelsfacket med varmt vatten.
3. Sätt facket på plats igen och kontrollera att det sitter stadigt.

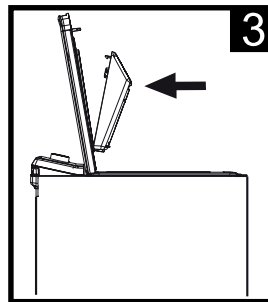
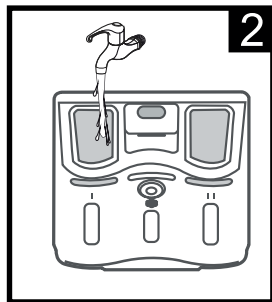
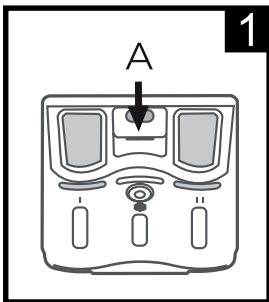

Tömning av maskinen på kvarvarande vatten

Om tvättmaskinen förvaras på en kall plats där maskinen är utsatt för frysrisk, är det rekommenderat att ta bort det kvarvarande vattnet i inloppsslangen och tömningspumpen.

1. Stäng av vattenkranen.
2. Skruva loss inloppsslangen från kranen och placera slangens ände i t.ex. en handfat.
3. Välj valfritt tvättprogram (ej ett centrifugerings- eller tömningsprogram).
4. Tryck på startknappen och låt programmet gå ca 40 sekunder. Slangen töms på kvarvarande vatten.
5. Fäst inloppsslangen tillbaka till vattenkranen.
6. Öppna luddfiltret och dränera det kvarvarande vattnet till ett lågt fat eller golvbrunn.

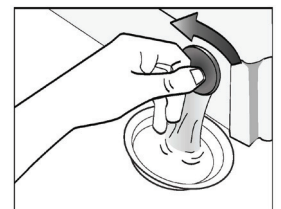

Reparation av en frusen tvättmaskin

Ifall rumstemperaturen sjunkit under fryspunkten och tvättmaskinen redan frusit, vidta följande åtgärder:

1. Ta loss stickkontakten från vägguttaget.
2. Lösgör inloppsslangen från kranen och tvättmaskinen och lägg den i varmt vatten.
3. Fyll tumlaren med varmt vatten och låt vattnet stå i minst 10 minuter.
4. Fäst inloppsslangen till vattenkranen och kontrollera att vattnet flöder normalt.
5. Fäst inloppsslangen till slut till tvättmaskinen.

Rengöring av inloppsslangens nätfilter

Rengör nätfiltren regelbundet, minst en gång om året.

1. Stäng av vattenkranen och koppla loss stickkontakten från vägguttaget.
2. Skruva loss inloppsslangen från kranen.
3. Dra nätfiltret försiktigt loss från inloppsslangens ände och rengör det med t.ex. en borste.
4. Tryck filtret tillbaka till sin plats och fäst inloppsslangen till vattenkranen.
5. Skruva loss inloppsslangen från tvättmaskinen.
6. Med hjälp av en liten tång, dra försiktigt nätfiltret loss från inloppsslangens anslutning och rengör det med t.ex. en borste.
7. Efter att du putsat nätfiltret tryck det försiktigt tillbaka i anslutningen.
8. Fäst inloppsslangen till tvättmaskinens inloppsanslutning.
9. Öppna vattenkranen och kontrollera att anslutningarna inte läcker.

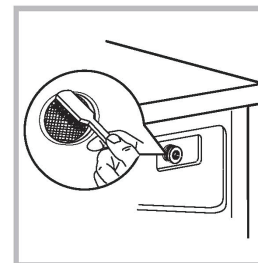
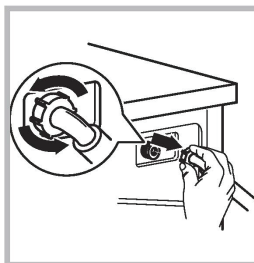
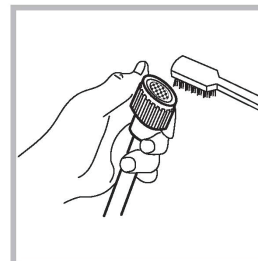
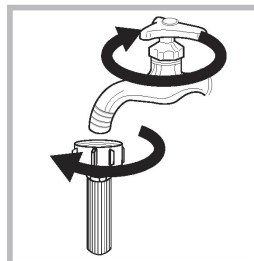

Rengöring av luddfiltret

Rengör filtret regelbundet, minst 3 gånger om året.

1. Öppna luddfilterluckan i nedre frontplåten av maskinen.
2. Placera ett lågt fat under filtret och vrid filtret motsols för att lösgöra det.
3. Ta bort ludd och eventuella föremål från filtret och rengör det med varmt vatten. Kontrollera att vattenpumpens propeller som finns bakom filtret inte är täppt.
4. Fäst filtret genom att skruva in det medsols.

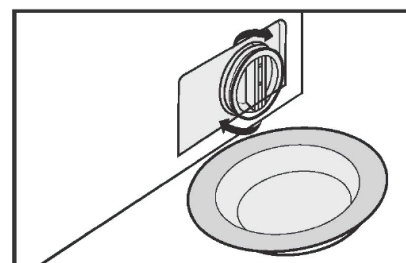
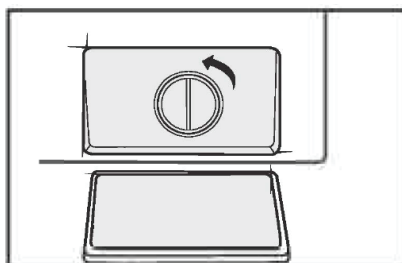
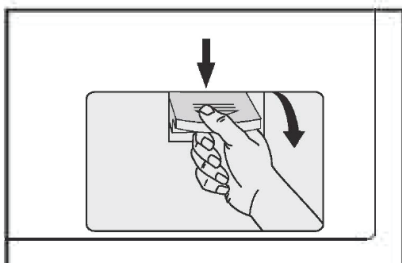

Problemlösning

Tvättmaskinen startar inte:

- Kontrollera att luckorna är ordentligt slutna.
- Kontrollera att stickkontakten är kopplad till vägguttaget.
- Kontrollera att vattenkranen är öppen.
- Tryck på startknappen efter att du har valt ett tvättprogram.

Luckan öppnar inte:

- Avbryt strömmen till maskinen och starta upp maskinen på nytt.

Kontrollpanelen eller signalljusen lyser inte:

- Kontrollera att stickkontakten är kopplad till vägguttaget.
- Avbryt strömmen till maskinen och starta upp maskinen på nytt.

Tvättmaskinen fyller inte upp med vatten:

- Kontrollera att vattenkranen är öppen.
- Se till att inloppsslangen inte frusit.
- Kontrollera att slangens inte är böjd. Räta till den vid behov.
- Kontrollera inloppsslangen och anslutningarna. Rengör smuts eller annan blockering.

Det bildas mycket skum i maskinen:

- Ta bort överskott av tvättmedel från maskinen och slangarna genom att köra trumtvättprogrammet tomt tre gånger i rad.

Vattenläckage:

- Kontrollera att slangarna sitter fast ordentligt.
- Rengör slangarna och byt ut vid behov.

Det blir tvättmedel kvar i tvättmedelsfacket även efter tvättningen:

- Kontrollera att vattentrycket är tillräckligt.

Tvättmaskinen darrar eller skramlar:

- Kontrollera att tvättmaskinen är placerad på ett jämnt golv. Ifall golvet inte är jämnt, justera fötterna med hjälp av ett vattenpass så att maskinen står stadigt och upprätt.
- Kontrollera att transportsäkringarna tagits bort från maskinen.
- Kontrollera att tvättmaskinen inte träffar eller rör andra föremål eller väggar.
- Kontrollera om ljudet orsakas av t.ex. metallföremål i trumman.
- Placera kläderna jämnt inuti tumlaren. Ta vid behov bort en del kläder för att fördela vikten jämnare.

Tvättmaskinen tömmer inte vattnet eller centrifugerar inte:

- Kontrollera att avloppsslangen inte är böjd. Räta till den vid behov.
- Kontrollera och rengör inloppets nätfilter vid behov.

Ifall något problem kvarstår, prova att stänga av tvättmaskinen och starta upp programmet på nytt. Ifall problemet upphör, kan det ha berott på ett tillfälligt fel eller t.ex. ojämnt fördelad tvätt. Ifall problemet fortsätter, kontakta återförsäljaren eller ett servicecenter.

Felkoder

Tvättmaskinen meddelar om vissa problemsituationer med felkoder. Kontrollera följande åtgärder för att rätta till eventuella problem före du kontaktar ett servicecenter. Ifall problemet eller felkoden inte försvinner, kontakta återförsäljaren eller ett servicecenter.

Felkod	Beskrivning	Möjlig orsak	Lösning
E30	Fel på luckans lås.	<ol style="list-style-type: none">1. Luckan ej rätt stängd.2. Klädesplagg mellan luckan och tätningen.	<ol style="list-style-type: none">1. Stäng luckan ordentligt.2. Ta bort klädesplagget.
E10	Maskinen tar inte in vatten / tar in vatten långsamt.	<ol style="list-style-type: none">1. Vattenkranen stängd.2. Utloppsslangen ligger för lågt.3. Vatteninloppsventilen blockerad.4. Inloppsslangen i kläm eller böjd.5. Inget vatten ur kranen.	<ol style="list-style-type: none">1. Öppna vattenkranen.2. Se till att utloppsslangen formar en krök upp till maskinens övre kant.3. Rengör eller byt vatteninloppsventilen.4. Sträck ut inloppsslangen.5. Kontrollera om det kommer vatten ur andra kranar. Kontakta din servicebolag vid behov.
E21	Maskinen töms inte / töms långsamt.	<ol style="list-style-type: none">1. Utloppsslangen i kläm eller böjd.2. Utloppspumpen blockerad.3. Blockering i vattenutloppet.	<ol style="list-style-type: none">1. Sträck ut utloppsslangen.2. Rengör filtret.3. Rengör vattenutloppet.
E12	Vattenläckage.	<ol style="list-style-type: none">1. Maskinen tar in för mycket vatten.2. Läckage på någon av komponenterna.	<ol style="list-style-type: none">1. Avbryt strömmen till maskinen och starta upp maskinen på nytt.2. Inspektera anslutningarna.
EXX	Annat.	Andra odefinierade problem.	Starta om maskinen och inspektera anslutningarna. Kontakta service om inte problemet löser sig.

Teknisk information

Modell	Ströme WMTL7012D/02 tvättmaskin
Kapacitet max.	7,0 kg
Bruksspänning	220-240 V~ 50 Hz
Säkring	10 A
Effekt	2100 W
Energiförbrukning	59 kWh / 100 tvättcyklar
Energiförbrukning (en tvättcykel med full maskin och eco 40-60 -tvättprogrammet)	0,594 kWh
Bullernivå	max. 78 dB
Vattenförbrukning	45 l / tvättcykel
Vattentryck	0,1 MPa - 1,0 MPa
Max. centrifugeringshastighet	1200 rpm
Inloppsvatten	Kallt
Storlek (HxBxD)	875 x 400 x 610 mm
Vikt	56 kg
IP-klass	IPX4
Energiklass	C
Tillverkningsland	Kina

Service och reservdelar

Användaren hänvisas till Verkkokauppa.com för all service.

Verkkokauppa.com Oyj
Stilahavsgatan 11
00220 Helsingfors

+358 10 309 5555

asiakaspalvelu@verkkokauppa.com

www.verkkokauppa.com

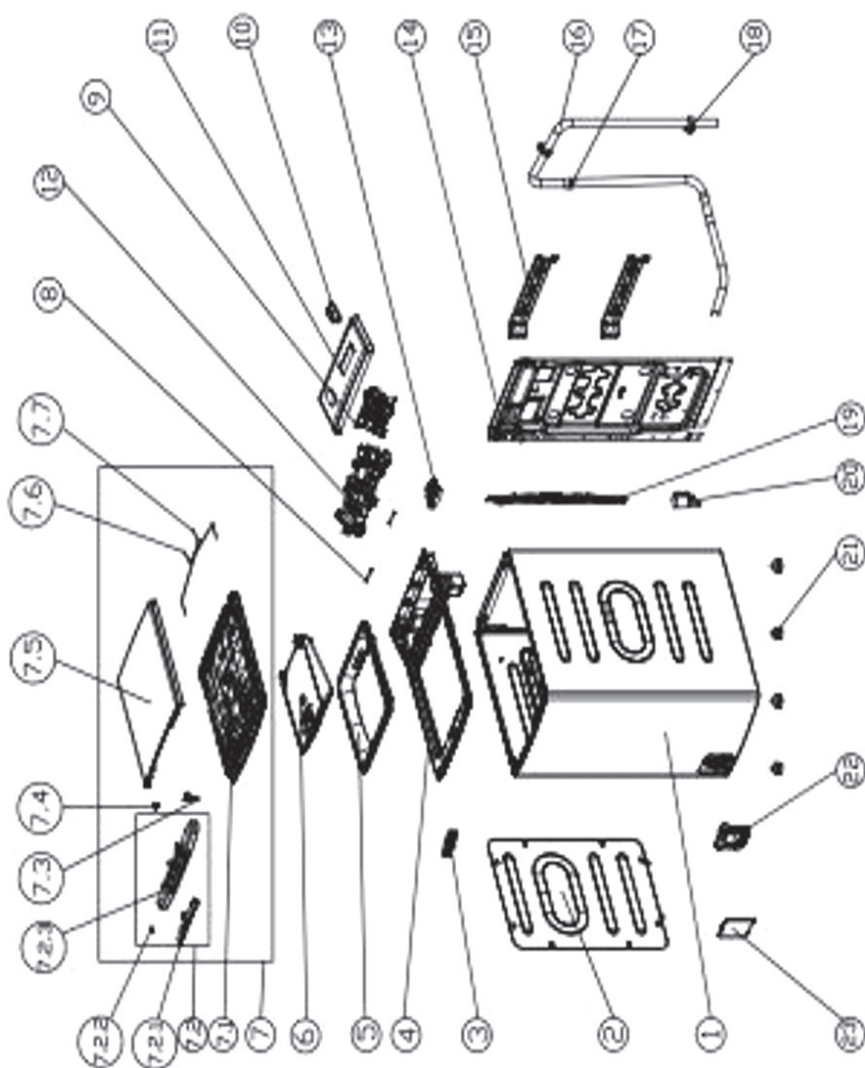
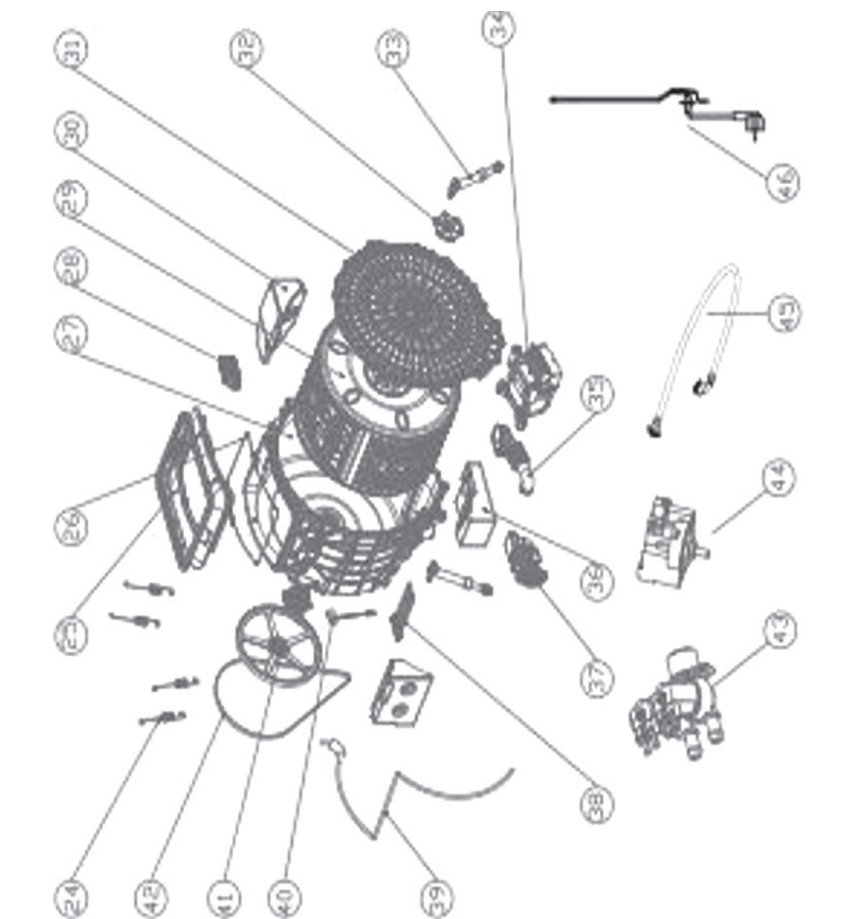

No.	Part Name	Quantity	BOM Code
1	Cabinet Assembly	1.0	12238100009475
2	Side Plate	1.0	12238200005199
3	Door Lock	1.0	17438100005405
4	Top Cover	1.0	12138000065135
5	Inner Ring	1.0	12138100022789
6	Dispenser Subassembly	1.0	12138100022784
7	Door Subassembly	1.0	12138100033083
7.1	Plate	1.0	12138100022782
7.2	Outer Frame Assembly	1.0	12138100031181
7.2.1	Door Handle	1.0	12138100022781
7.2.2	Spring	1.0	12900101001884
7.2.3	Decorate Plate	1.0	12138100022780
7.3	Door Plunger	1.0	12138100022783
7.4	Spring	1.0	12900101001882
7.5	Sheetmetal Top Cover	1.0	12238100006049
7.6	Spring	1.0	12900101001881
7.7	Spring	1.0	12900101001883
8	Lock Pin	2.0	12138000055289
9	PCB	1.0	17138100029921
10	Cycle Select Knob Assembly	1.0	12138100022787
11	Control Panel Assembly	1.0	12138100034674
12	Display Panel	1.0	17138100029766
13	Nozzle Assembly	1.0	12138000055286
14	Rear Cover	1.0	12238100006048
15	Shipping Bracket	2.0	16338100001762
16	Drain Hose Assembly	1.0	12138100019614
17	Drain Hose Catch	1.0	12138100003094
18	Drain Hose Support	3.0	12138100029103
19	Internal Wire Assembly	1.0	17438100005407
20	Electric Filter Assembly	1.0	17438100001354
21	Adjustable Foot Assembly	4.0	12638100004242
22	Service Plate Box	1.0	12138100022786
23	Lint Filter Door	1.0	12138100022785
24	Suspension Spring	4.0	12900104000245
25	Door Gasket	1.0	12638100002382
26	Clip Spring	1.0	12900101001880
27	Rear Tub Assembly	1.0	12138100022777
28	Pipe Assembly	1.0	12638100002381

29	Basket Assembly	1.0	12238100006051
30	Counterweight Assembly	1.0	12738100000521
31	Front Tub	1.0	12138100022776
33	Damper	3.0	12938100000466
34	Motor	1.0	11002011004057
35	Tub Drain Hose Assembly	1.0	12638100002383
36	Lower Counterweight	1.0	12738100000522
37	Permanent magnet synchronous pump	1.0	11001011001469
38	Heater	1.0	17438100000426
39	Air Pipe Assembly	1.0	12638100002384
40	Magnetic Cover Switch	1.0	17438000000221
41	Pulley Assembly	1.0	12338100001742
42	Belt	1.0	12638100000250
43	Water Inlet Valve	1.0	17438100000413
44	Water Level Sensor	1.0	17438100001348
45	Water Inlet Hose Assembly	1.0	12038100000541
46	Power Cord	1.0	17438100000522

Reservdelar för denna modell, Ströme WMTL7012D/02 är tillgängliga i 10 år efter att den sista enheten av modellen har släppts ut på marknaden.

- Lucka och luckans gångjärn samt tätningar
- Luckans låsenhet
- Övriga tätningar
- Tvättmedelsdispenser
- Motor och motorborstar.
- Kraftöverföring mellan motor och trumma.
- Pumpar.
- Stötdämpare och fjädrar.
- Tvättrumma, trumspindel och tillhörande kullager (separat eller som en komplett sats).
- Värmare och värmeelement, inklusive värmepumpar (separat eller som en komplett sats).
- Rörledningar och tillhörande utrustning inklusive alla slangar, ventiler, filter och aquastopp (separat eller som en komplett sats).
- Kretskort.
- Elektroniska bildskärmar.
- Tryckvakter.
- Termostater och givare.
- Fast programvara och annan programvara, inklusive återställningsprogram

Produktbeskrivning

KOMMISSIONENS DELEGERADE FÖRORDNING (EU) 2019/2014 vad gäller energimärkning av tvättmaskiner för hushållsbruk och kombinerade tvättmaskiner/torktumlare för hushållsbruk

Leverantörens namn eller varumärke: Ströme					
Leverantörens adress: Customer service, Tyynenmerenkatu 11, 00220 HELSINKI, FI					
Modellbeteckning: WMTL7012D/02					
Allmänna produktparametrar:					
Parameter	Värde		Parameter	Värde	
Nominell kapacitet ^(a) (kg)	7,0		Mått i cm	Höjd	88
				Bredd	40
				Djup	61
Energieffektivitetsindex ^(a) EEL_w	68,9		Energieffektivitetsklass ^(a)	C	
Tvätteffektivitetsindex ^(a)	1,031		Sköljeffektivitet (g/kg) ^(a)	5,0	
Energianvändning i kWh per cykel, vid användning av programmet eco 40-60 med en kombination av full last och delaster. Den faktiska energianvändningen beror på hur produkten används.	0,594		Vattenförbrukning i liter per cykel, vid användning av programmet eco 40-60 med en kombination av full last och delaster (den faktiska vattenförbrukningen beror på hur maskinen används och på vattnets hårdhet)	45	
Maximitemperatur inuti den behandlade textilen ^(a) (°C)	Nominell kapacitet	37	Viktad restfukthalt ^(a) (%)	53,9	
	Halv kapacitet	31			
	Fjärdedels kapacitet	25			

Centrifugeringshastighet ^(a) (varv/min)	Nominell kapacitet	1200	Centrifugerings-effektivitetsklass ^(a)	B
	Halv kapacitet	1200		
	Fjärdedels kapacitet	1200		
Programtid ^(a) (h:min)	Nominell kapacitet	3:28	Typ	Fristående
	Halv kapacitet	2:42		
	Fjärdedels kapacitet	2:42		
Utsläpp av luftburet akustiskt buller i centrifugeringsfasen ^(a) (dB(A) re 1 pW)	78		Utsläppsklass för luftburet akustiskt buller ^(a) (centrifugeringsfas)	C
Frånläge (W) (om tillämpligt)	0,50		Standbyläge (W) (om tillämpligt)	N/A
Startfördröjning (W) (om tillämpligt)	4,00		Nätverksanslutet standbyläge (W) (om tillämpligt)	N/A

Kortaste giltighetsperiod för leverantörens garanti: 24 månader

Denna produkt har utformats för att frigöra silverjoner under tvättcykeln

NEJ

Ytterligare information:

Länk till leverantörens webbplats, där informationen i punkt 9 i bilaga II till kommissionens förordning (EU) 2019/2023 finns: www.verkkokauppa.com

(a) För programmet eco 40-60.

Denna nätadress och QR-kod pekar till den officiella EU-produkt databasen EPREL. Avläs koden med din telefon eller använd nätadressen nedan.

<https://eprel.ec.europa.eu/qr/1908565>

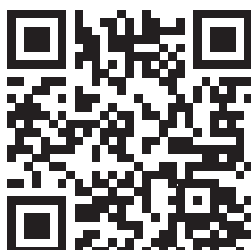

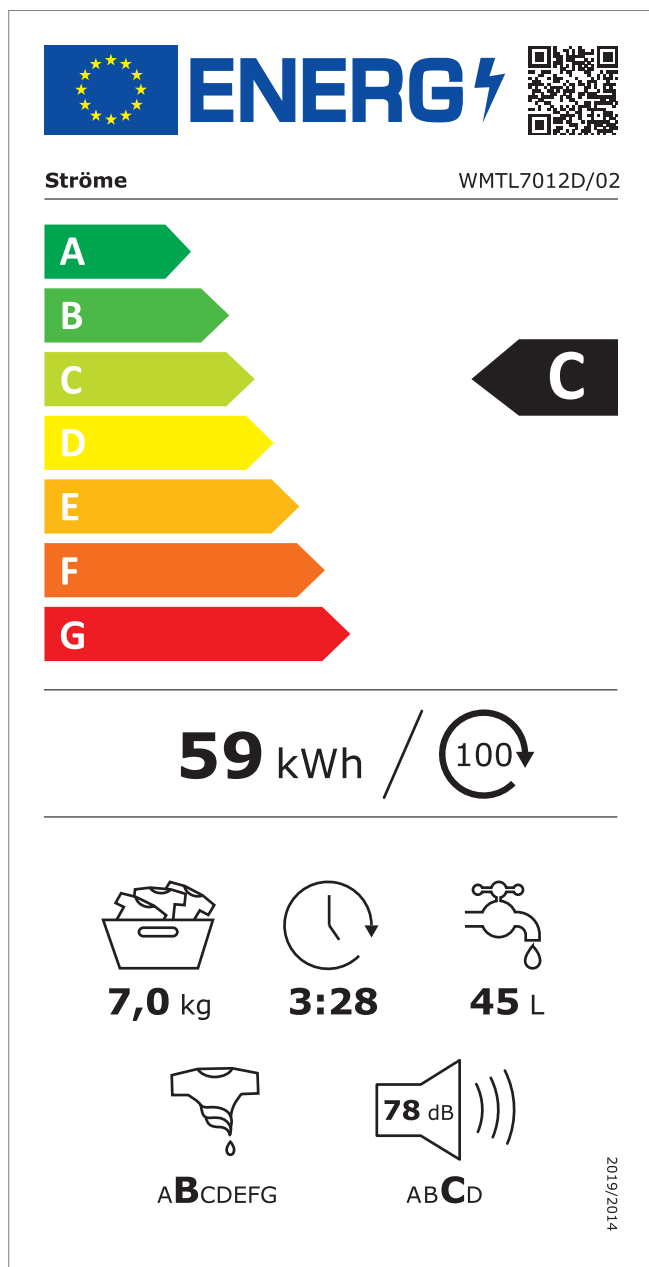

Produkten innehåller återvinnbara komponenter och skall inte kasseras tillsammans med normalt hushållsavfall. Hämta produkten in för återvinning till återförsäljaren eller din lokala återvinningscentral.

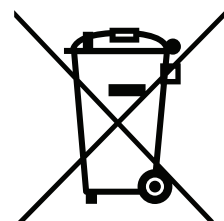

REV. 13332671